



НАУЧНО-ИССЛЕДОВАТЕЛЬСКИЙ
И ПРОЕКТНЫЙ ИНСТИТУТ
КАРБАМИДА

КОМПЛЕКСНАЯ РЕАЛИЗАЦИЯ ПРОЕКТОВ В ГАЗОХИМИЧЕСКОЙ ОТРАСЛИ

СОДЕРЖАНИЕ

- ✓ МОДЕЛЬ БИЗНЕСА
- ✓ НАШИ ВОЗМОЖНОСТИ
- ✓ ОСНОВНЫЕ ДРАЙВЕРЫ РОСТА
- ✓ ЦИФРЫ И ФАКТЫ
- ✓ НАУЧНЫЕ ИССЛЕДОВАНИЯ И РАЗРАБОТКИ
- ✓ ПРОЕКТНО-КОНСТРУКТОРСКИЙ ИНЖИНИРИНГ
- ✓ РАЗРАБОТКА И ПОСТАВКА ОБОРУДОВАНИЯ
- ✓ ДИАГНОСТИКА И РЕМОНТ ОБОРУДОВАНИЯ
- ✓ ИСПЫТАТЕЛЬНЫЙ ЦЕНТР
- ✓ ГЕОГРАФИЯ ДЕЯТЕЛЬНОСТИ
- ✓ РЕФЕРЕНЦИИ
- ✓ КОНТАКТЫ



МОДЕЛЬ БИЗНЕСА, ДОРОЖНЫЕ КАРТЫ РЕАЛИЗАЦИИ ПРОЕКТА



БИЗНЕС МОДЕЛЬ АО «НИИК»

ЛИЦЕНЗИРОВАНИЕ ТЕХНОЛОГИЙ + EPS:

Engineering (инжиниринг), Procurement (снабжение) и Supervision (шефнадзор). Объединение этих функций в рамках одного субподрядчика позволяет обеспечивать комплексный подход к реализации проекта.

Е-контракт



EPS-контракт



EPC-контракт



1 Предпроектная работа и лицензирование

2 Проектно-конструкторский инжиниринг

3 Авторский надзор

4 Эксплуатационно-техническая документация

5 Поставка материалов и оборудования. Надзор за изготовлением оборудования

6 Исполнительная документация строительства

7 Строительство, монтаж

8 Надзор за строительством

НАШИ ВОЗМОЖНОСТИ



ПРОДУКТЫ

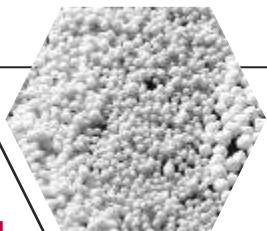

**ОТ ПРОЕКТА
ДО ОБЪЕКТА**



УСЛУГИ

- НАУЧНЫЕ ИССЛЕДОВАНИЯ И РАЗРАБОТКИ
- ЛИЦЕНЗИРОВАНИЕ ТЕХНОЛОГИЙ
- ПРОЕКТНО-КОНСТРУКТОРСКИЙ ИНЖИНИРИНГ
- РАЗРАБОТКА И ПОСТАВКА ОБОРУДОВАНИЯ
- ДИАГНОСТИКА И РЕМОНТ ОБОРУДОВАНИЯ
- ИСПЫТАТЕЛЬНЫЙ ЦЕНТР

- КАРБАМИД
- АММИАК
- МЕЛАМИН
- АЗОТНАЯ КИСЛОТА
- АММИАЧНАЯ СЕЛИТРА
- МЕТАНОЛ
- КАС
- КОМПЛЕКСНЫЕ УДОБРЕНИЯ

ОСНОВА БИЗНЕСА – СПРОС НА РОССИЙСКИЕ ТЕХНОЛОГИИ ГАЗОХИМИИ И МИНЕРАЛЬНЫХ УДОБРЕНИЙ



Основные драйверы спроса



ПОТРЕБНОСТЬ В МОНЕТИЗАЦИИ ГАЗА

Значительное
снижение
трубопроводного
экспорта
природного газа
стимулирует поиск
путей его
эффективной
переработки внутри
страны



ИНВЕСТИЦИОННАЯ ПРИВЛЕКАТЕЛЬНОСТЬ

Инвестиционные
проекты в газохимии
и в производстве
минеральных
удобрений имеют
небольшие сроки
окупаемости при
использовании
механизмов
господдержки



ОГРАНИЧЕННОСТЬ РЫНКА ЛИЦЕНЗИЙ

«Традиционные»
западные
лицензиары не
продают
технологии
российским
предприятиям



ТЕХНОЛОГИЧЕСКИЙ СУВЕРЕНИТЕТ

Зависимость от
китайских
лицензиаров требует
разработки и
применения
российских
лицензий для
обеспечения
технологического
суверенитета страны



НИИК – ЦЕНТР РАЗВИТИЯ ТЕХНОЛОГИЙ И ИНЖИНИРИНГА



**ИССЛЕДОВАНИЯ, РАЗРАБОТКА И
ЛИЦЕНЗИРОВАНИЕ ТЕХНОЛОГИЙ**

Более 100 собственных патентов



**ПРОЕКТНО-КОНСТРУКТОРСКИЙ ИНЖИНИРИНГ,
ПОСТАВКА ОБОРУДОВАНИЯ,
КОНТРОЛЬНО-НАДЗОРНЫЙ ИНЖИНИРИНГ**

Более 460 реализованных проектов



КЛЮЧЕВАЯ ЦЕННОСТЬ - КОМПЕТЕНЦИИ

Более 500 сотрудников в 4 локациях



ПРИЗНАНИЕ РЫНКА

Более 100 Заказчиков в РФ и в мире

72 ГОДА
УСПЕШНОГО
ИНЖИНИРИНГА



НАУЧНЫЕ ИССЛЕДОВАНИЯ И РАЗРАБОТКИ, ЛИЦЕНЗИРОВАНИЕ ТЕХНОЛОГИЙ

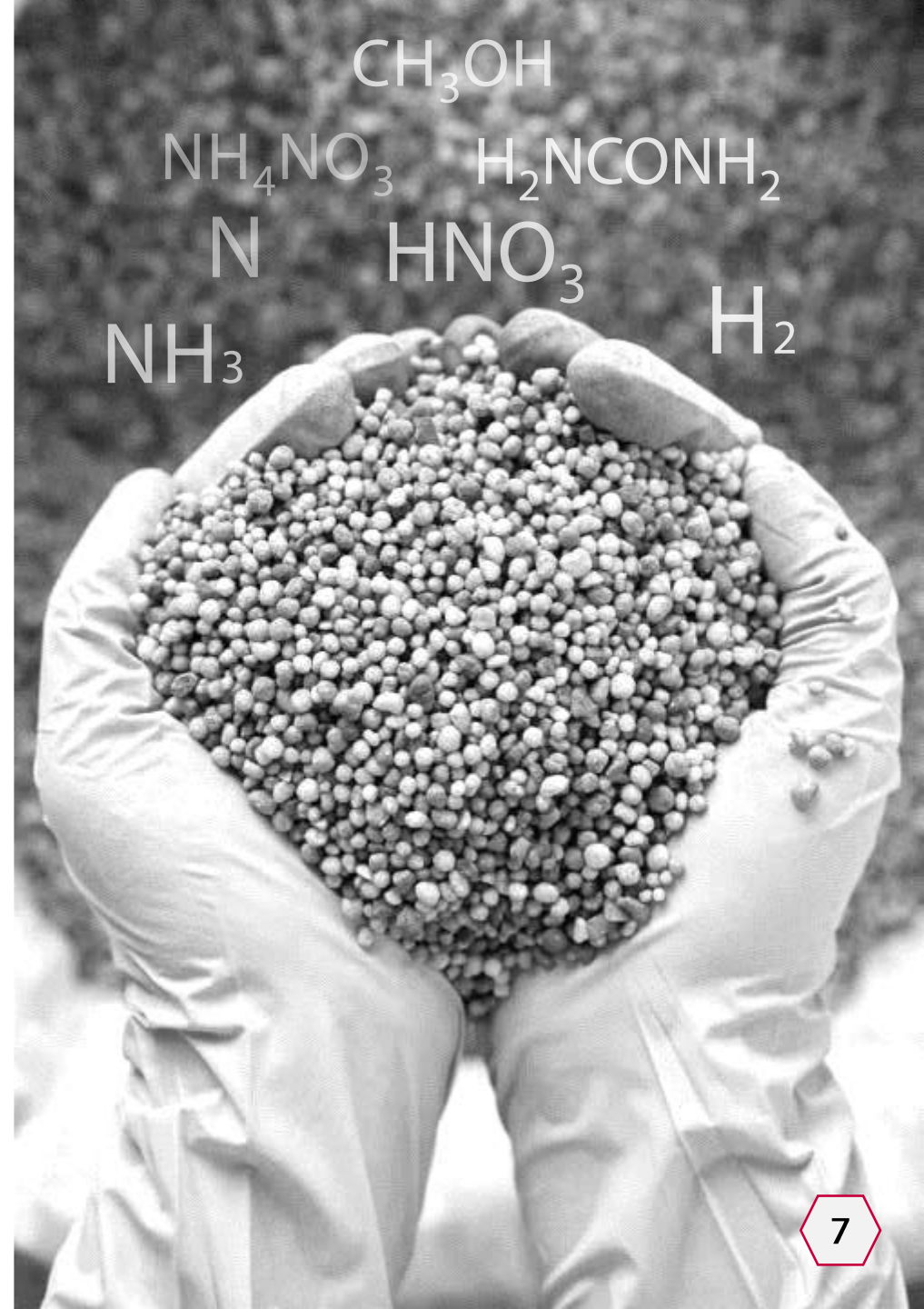

Уровни зрелости (готовности) технологий по ГОСТ Р 58048-2017 / ISO 16290:2013

- УГТ1** ОСНОВНЫЕ ПРИНЦИПЫ ТЕХНОЛОГИИ ИЗУЧЕНЫ
- УГТ2** КОНЦЕПЦИЯ ТЕХНОЛОГИИ И/ИЛИ ЕЕ ПРИМЕНЕНИЯ СФОРМУЛИРОВАНЫ
- УГТ3** КРИТИЧЕСКИЕ ФУНКЦИИ И/ИЛИ ХАРАКТЕРИСТИКИ ПОДТВЕРЖДЕНЫ АНАЛИТИЧЕСКИМ И ЭКСПЕРИМЕНТАЛЬНЫМ ПУТЕМ
- УГТ4** КОМПОНЕНТ И/ИЛИ МАКЕТ ИСПЫТАНЫ В ЛАБОРАТОРНОМ ОКРУЖЕНИИ
- УГТ5** КОМПОНЕНТ И/ИЛИ МАКЕТ ИСПЫТАНЫ В ОКРУЖЕНИИ, БЛИЗКОМ К РЕАЛЬНОМУ
- УГТ6** МОДЕЛЬ СИСТЕМЫ/ПОДСИСТЕМЫ ИЛИ ПРОТОТИП ПРОДЕМОНСТРИРОВАНЫ В ОКРУЖЕНИИ, БЛИЗКОМ К РЕАЛЬНОМУ
- УГТ7** ПРОТОТИП СИСТЕМЫ ПРОДЕМОНСТРИРОВАН В УСЛОВИЯХ ЭКСПЛУАТАЦИИ
- УГТ8** РЕАЛЬНАЯ СИСТЕМА ЗАВЕРШЕНА И КВАЛИФИЦИРОВАНА В ХОДЕ ИСПЫТАНИЙ И ДЕМОНСТРАЦИИ
- УГТ9** РЕАЛЬНАЯ СИСТЕМА ПОДТВЕРЖДЕНА ПУТЕМ УСПЕШНОЙ ЭКСПЛУАТАЦИИ (ДОСТИЖЕНИЯ ЦЕЛИ)

УГТ 9

ПРОИЗВОДСТВО КАРБАМИДА

- URECON® 2006
- URECON® stripping 3000

Реконструкция действующих и строительство новых установок до 3100 т/сутки

УГТ 9

ПРОИЗВОДСТВО АМСЕЛИТРЫ

- Реконструкция действующих и строительство новых установок мощностью от 30 до 100 т/час

УГТ 9

ПРОИЗВОДСТВО АЗОТНОЙ КИСЛОТЫ

- УКЛ-7 и УКЛ 7-76М
 - АК-72 и АК-72М
- Реконструкция действующих и строительство новых агрегатов

УГТ 9

ПРОИЗВОДСТВО КАРБАМИДНО- АММИАЧНОЙ СМЕСИ

- КАС из аммиака
- КАС из газовых сдувок цеха карбамида
- КАС из готовых растворов

УГТ 2

ПРОИЗВОДСТВО АММИАКА

- Реконструкция действующих и строительство новых установок мощностью до 2200 т/сутки

УГТ 9

ПРОИЗВОДСТВО СЛОЖНЫХ УДОБРЕНИЙ

- Удобрения с различным соотношением питательных элементов (СБГ)

УГТ 3

ПРОИЗВОДСТВО МЕТАНОЛА

- Малотоннажная технология получения метанола М15
- Крупнотоннажная технология получения метанола М550

УГТ 3

ПРОИЗВОДСТВО МЕЛАМИНА

- Технология получения меламина мощностью до 40 000 т/год





ПОЛУЧЕНИЕ КАРБАМИДА: ТЕХНОЛОГИИ НИИК

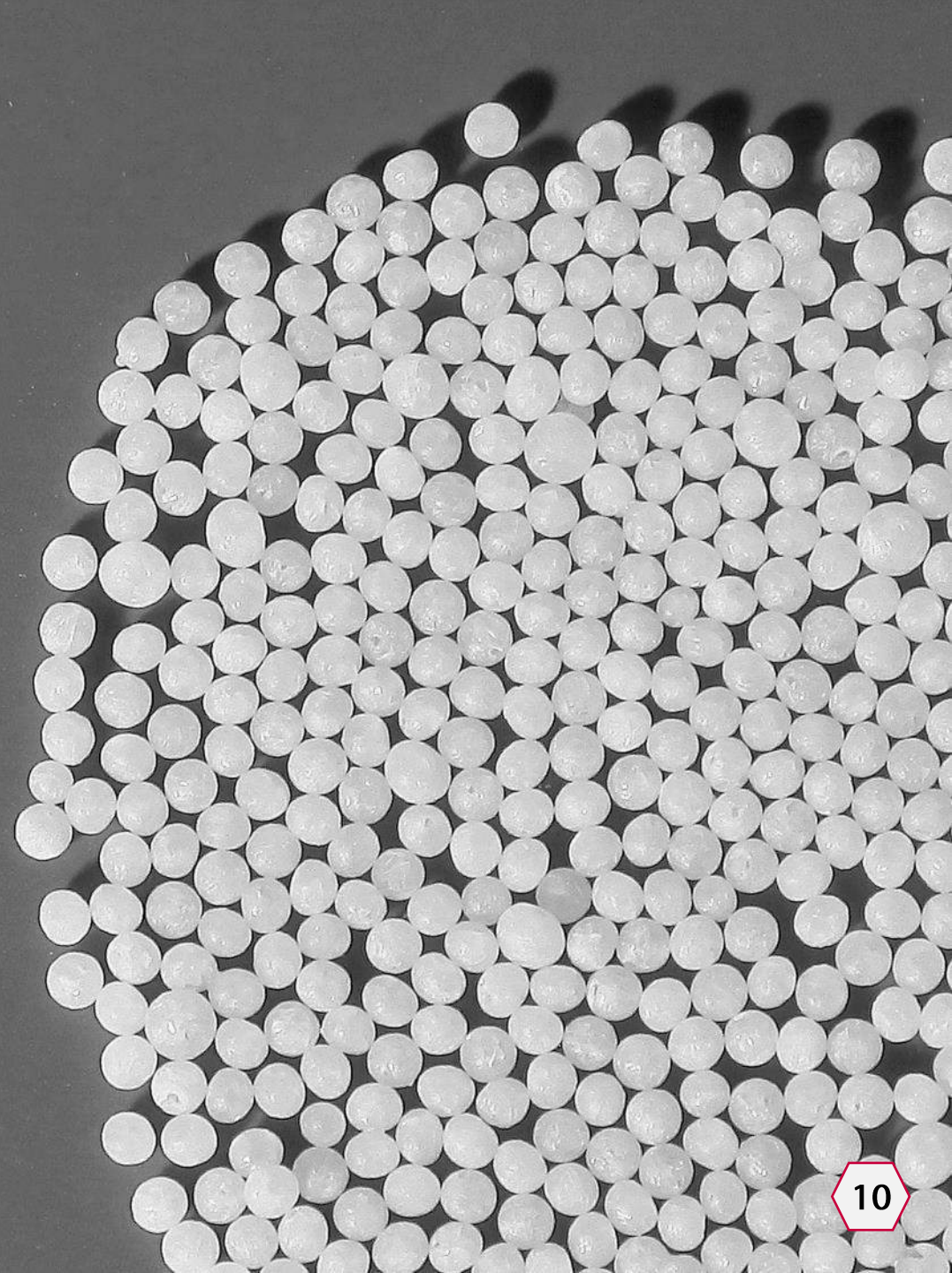

ЛИЦЕНЗИРОВАННЫЕ ТЕХНОЛОГИИ

ТЕХНОЛОГИЯ URECON® 2006

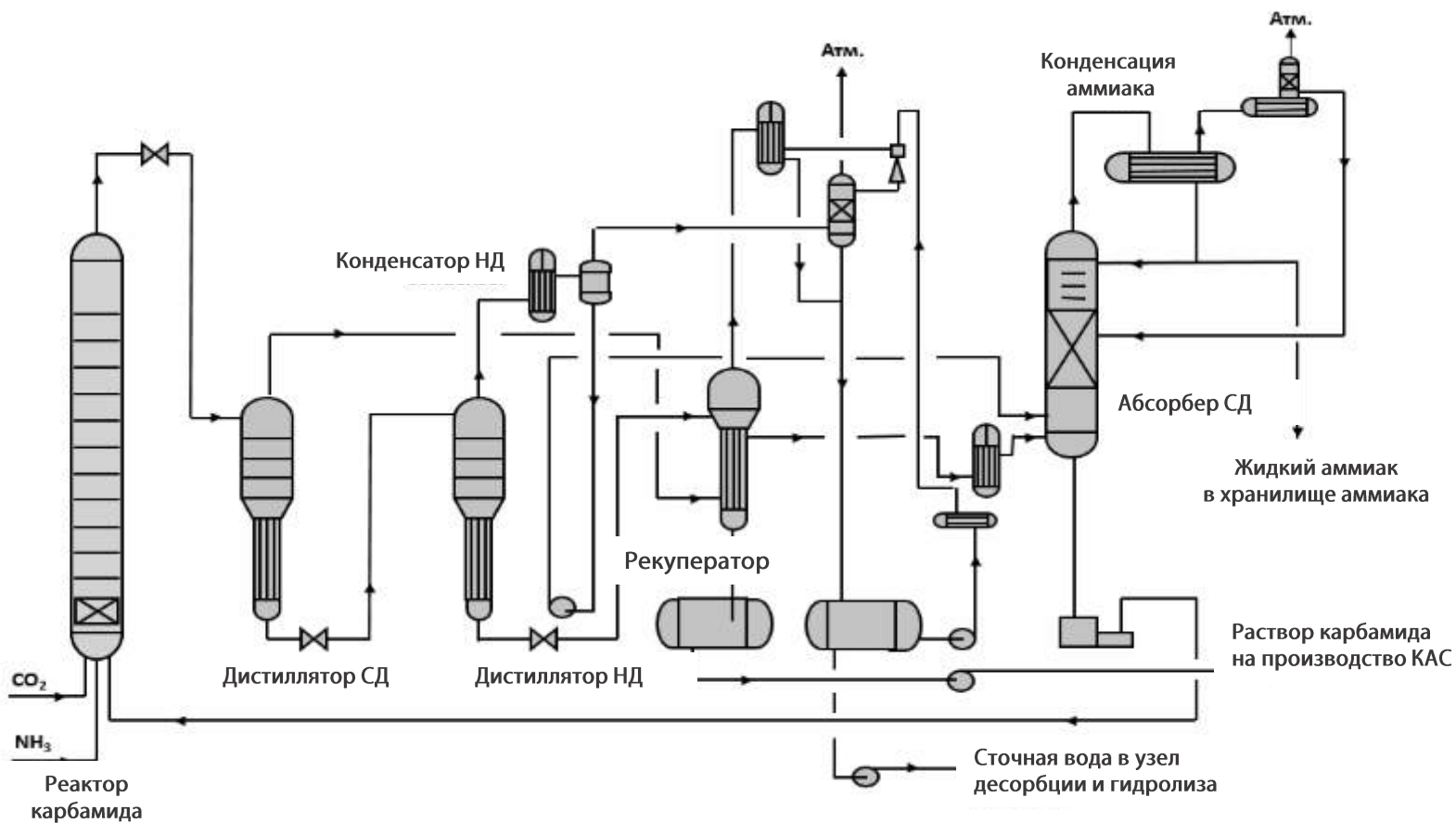

МАЛОТОННАЖНЫЕ АГРЕГАТЫ ЖИДКОСТНОГО РЕЦИКЛА МОЩНОСТЬЮ ДО 800 Т/СУТКИ

Узел синтеза состоит из одного аппарата высокого давления-колонны синтеза объёмом 31 м³ с тремя штуцерами ввода реагентов. Давление в узле синтеза $p=200$ атм.

В узлах дистилляции I и II ступеней установлены ключевые аппараты собственной разработки – дистилляторы среднего и низкого давления. (технология защищена патентом).

УРОВЕНЬ ГОТОВНОСТИ ТЕХНОЛОГИЙ ПО [ГОСТ Р 58048-2017](#) – УГТ 9

ЛИЦЕНЗИРОВАННЫЕ ТЕХНОЛОГИИ

ТЕХНОЛОГИЯ URECON® Stripping 3000

РАСПОРЯЖЕНИЕМ ПРЕДСЕДАТЕЛЯ ПРАВИТЕЛЬСТВА РФ МИХАИЛА МИШУСТИНА ВНЕСЕНА В ПЕРЕЧЕНЬ СОВРЕМЕННЫХ ТЕХНОЛОГИЙ ДЛЯ ЗАКЛЮЧЕНИЯ СПЕЦИАЛЬНЫХ ИНВЕСТИЦИОННЫХ КОНТРАКТОВ (СПИК 2.0)

МЕХАНИЗМ ИСПОЛЬЗОВАНИЯ СПИК ПОЗВОЛИТ РОССИЙСКОМУ ЗАСТРОЙЩИКУ/ИНВЕСТОРУ ПОЛУЧИТЬ ПОДДЕРЖКУ ГОСУДАРСТВА И РАДИКАЛЬНО ПОВЫСИТЬ ИНВЕСТИЦИОННУЮ ПРИВЛЕКАТЕЛЬНОСТЬ СВОЕГО ПРОЕКТА.

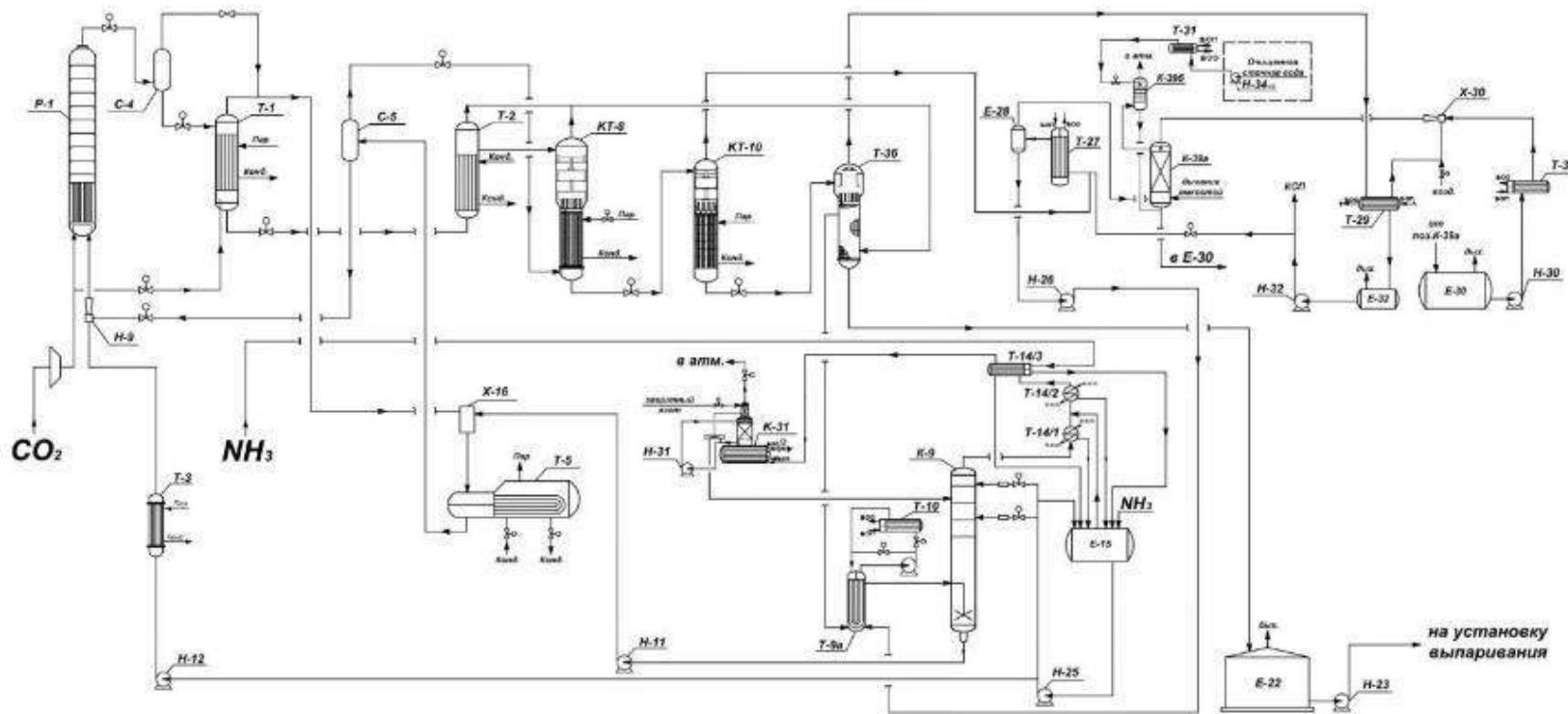

МНОГОТОННАЖНЫЕ АГРЕГАТЫ ПО ТЕХНОЛОГИИ СТРИППИНГ-ПРОЦЕССА МОЩНОСТЬЮ ДО 3100 Т/СУТКИ

Это усовершенствованная технология стриппинг-процесса в токе CO₂ для установок мощностью свыше 1000 тонн в сутки.

Благодаря запатентованной схеме повышается эффективность работы узла синтеза по сравнению с классической схемой CO₂-стриппинга. Технология URECON Stripping 3000 рассматривается для строительства новых агрегатов большой мощности (до 3100 тонн в сутки).

УРОВЕНЬ ГОТОВНОСТИ ТЕХНОЛОГИЙ ПО [ГОСТ Р 58048-2017](#) – УГТ 9

ЛИЦЕНЗИРОВАННЫЕ ТЕХНОЛОГИИ

БАШНЯ ПРИЛЛИРОВАНИЯ КОНСТРУКЦИИ АО «НИИК»

ВИДЫ УСЛУГ

- Модернизация башни приллирования
- Разработка и строительство башни приллирования под ключ

ПРЕИМУЩЕСТВА

- Широкий диапазон мощностей
- Компактность установки
- Технологичность процесса
- Ресурсосбережение
- Экономичность
- Экологичность

ОТЛИЧИТЕЛЬНЫЕ ОСОБЕННОСТИ

- Монодисперсность состава (содержание осн. фракции - 95 %)
- Большой средний размер гранул (2,5 - 3 мм)
- Охлаждение гранул в летний период до 40-50°C
- Высокая прочность гранул получаемого продукта (не менее 0,8 кгс/гранулу)
- Устойчивость продукта к механическим воздействиям при транспортировке и хранении
- Обеспечивается очистка отходящего воздуха от аммиака и пыли карбамида: до 40 мг/нм³ и 25 мг/нм³ соответственно
- Гарантируются низкие энергозатраты на процесс приллирования и очистку воздуха

УРОВЕНЬ ГОТОВНОСТИ ТЕХНОЛОГИЙ ПО [ГОСТ Р 58048-2017](#) – УГТ 9





УСТАНОВКА ГРАНУЛИРОВАНИЯ В КС КОНСТРУКЦИИ НИИК

ВИДЫ УСЛУГ

- Разработка всей необходимой документации на строительство установки гранулирования
- Модернизация системы пылеочистки существующих установок гранулирования

ПРЕИМУЩЕСТВА

- Широкий диапазон мощностей
- Высокая прочность продукта
- Технологичность процесса
- Возможность получения рецептур с микроэлементами

ОТЛИЧИТЕЛЬНЫЕ ОСОБЕННОСТИ

- Большой средний размер гранул (более 3 мм)
- Высокая прочность гранул получаемого продукта (не менее 2,5 кгс/гранулу)
- Высокая устойчивость продукта к механическим воздействиям при транспортировке и хранении
- Обеспечение очистки отходящего воздуха от аммиака и пыли карбамида: до 20 мг/нм³ и 20 мг/нм³ соответственно (с применением кислотного улавливания)



ПОЛУЧЕНИЕ МЕТАНОЛА: ТЕХНОЛОГИИ НИИК



ЛИЦЕНЗИРОВАННЫЕ ТЕХНОЛОГИИ

МАЛОТОННАЖНАЯ УСТАНОВКА ПОЛУЧЕНИЯ МЕТАНОЛА М-15 ЗАЩИЩЕНА ПАТЕНТОМ №2691073

ПРЕДУСМАТРИВАЕТ УНИФИЦИРОВАННЫЕ РЕШЕНИЯ ПО ОСНОВНЫМ ТЕХНОЛОГИЧЕСКИМ СТАДИЯМ ПРОИЗВОДСТВА, СКЛАДСКОЙ ЗОНЕ МЕТАНОЛА И МОЖЕТ БЫТЬ ПРИМЕНЕН ДЛЯ ЛЮБОЙ ПЛОЩАДКИ СТРОИТЕЛЬСТВА, ВКЛЮЧАЯ РАЙОНЫ КРАЙНЕГО СЕВЕРА

- Независимость от удаленности площадки, погодных условий и рынка
- Отсутствие затрат на логистику
- Независимость от сторонних поставщиков
- Использование метанола-сырца и собственного сырья-природного и попутного газа
- Гибкое регулирование производственных мощностей установки
- Снижение себестоимости готового продукта

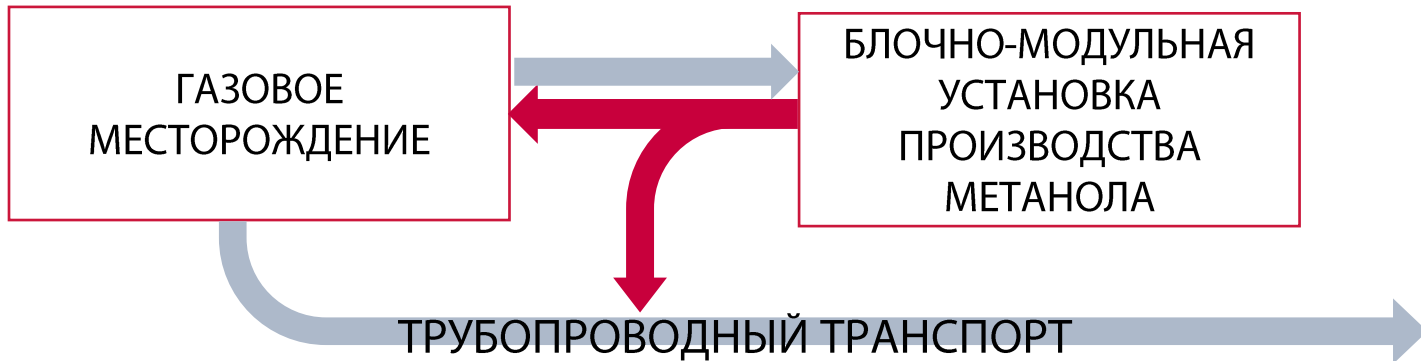
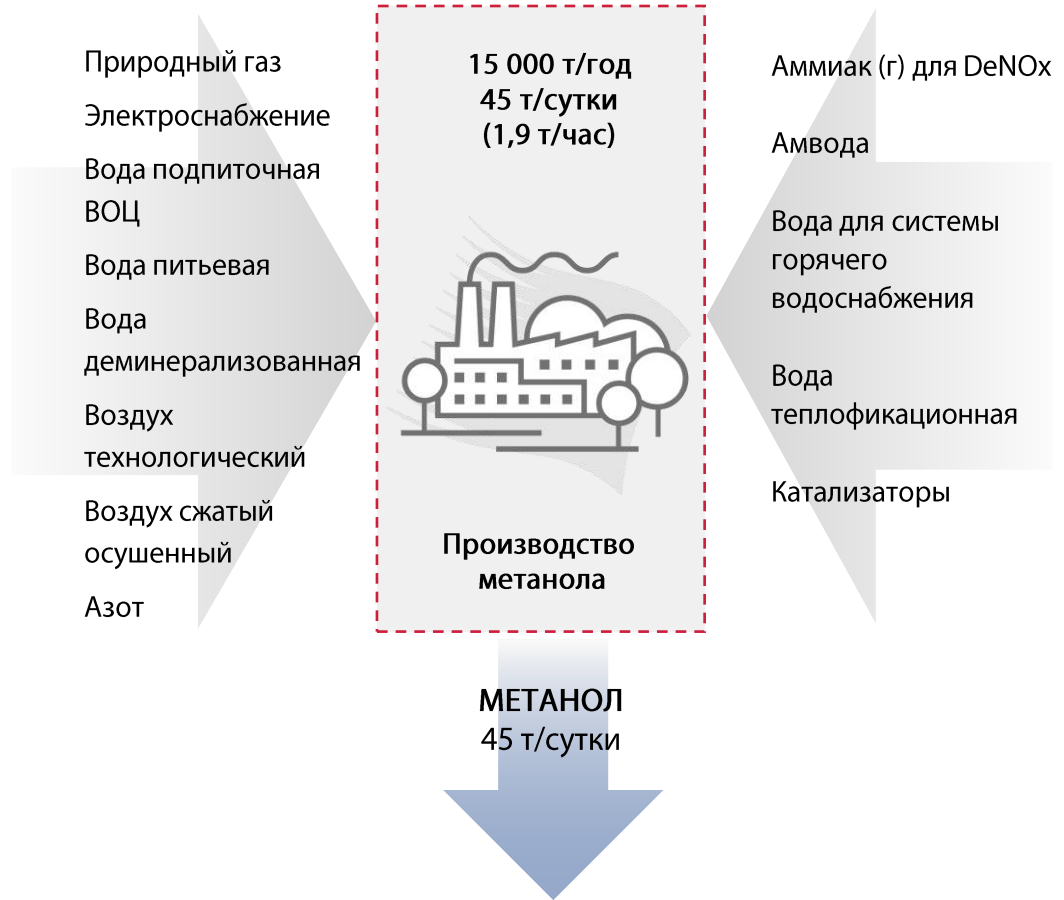

Задача АО «НИИК» - в ходе разработки проектной документации решить вопросы по обеспечению проектируемого производства всеми необходимыми ресурсами

ЛИЦЕНЗИРОВАННЫЕ ТЕХНОЛОГИИ

УСТАНОВКА МЕТАНОЛА МОЩНОСТЬЮ 550 000 т/год

Преимущества новой технологии М-550

- увеличение удельной производительности катализатора
- сокращение кратности циркуляции в последнем реакторе до 2-х
- снижение энергозатрат на циркуляционный контур 3-го реактора
- высокая степень переработки УВ сырья в метанол, более 98% об. по сравнению с традиционной (90% об.)
- уменьшение габаритов компрессорного оборудования

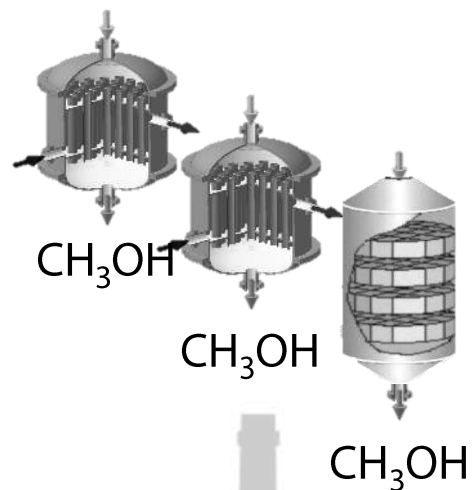

ТЕХНОЛОГИЯ М-550 ОСНОВАНА НА ДЕТАЛЬНОЙ ПРОРАБОТКЕ **НОВОГО КОНСТРУКТИВА** РЕАКТОРНОГО БЛОКА ОТДЕЛЕНИЯ СИНТЕЗА И **ОПТИМИЗАЦИИ РЕКУПЕРАЦИИ ТЕПЛА** ТЕХНОЛОГИЧЕСКИХ УЗЛОВ ПО РАЗРАБАТЫВАЕМОЙ ТЕХНОЛОГИИ

ЛИЦЕНЗИРОВАННЫЕ ТЕХНОЛОГИИ



ТЕХНОЛОГИЯ ПОЛУЧЕНИЯ 32,5% РАСТВОРА КАРБАМИДА AUS 32

ОПЫТ НИИК на АО «НАК«АЗОТ», г. НОВОМОСКОВСК

Объем работ НИИК:

- Технологическое обследование цехов карбамида с обоснованием создания установки
- Проектная документация
- Рабочая документация
- Комплектная поставка технологического оборудования включая реактор, теплообменники, резервуары, насосы, трубопроводную обвязку и запорно-регулирующую арматуру, а также оборудование КИП, электрооборудование и электромонтажные материалы.

На АО «НАК«Азот» принят способ получения 32,5%-го раствора карбамида из раствора карбамида с узлом очистки раствора от аммиака на базе выпарной установки цеха Карбамид-2 со следующими стадиями:

- узел очистки раствора карбамида от аммиака
- узел разбавления раствора карбамида
- узел выдачи раствора на расфасовку



ВВОД В ЭКСПЛУАТАЦИЮ УСТАНОВКИ
ПОЛУЧЕНИЯ 32,5 % РАСТВОРА КАРБАМИДА – 2015 ГОД
МОЩНОСТЬ УСТАНОВКИ – 1200 ТОНН В СУТКИ

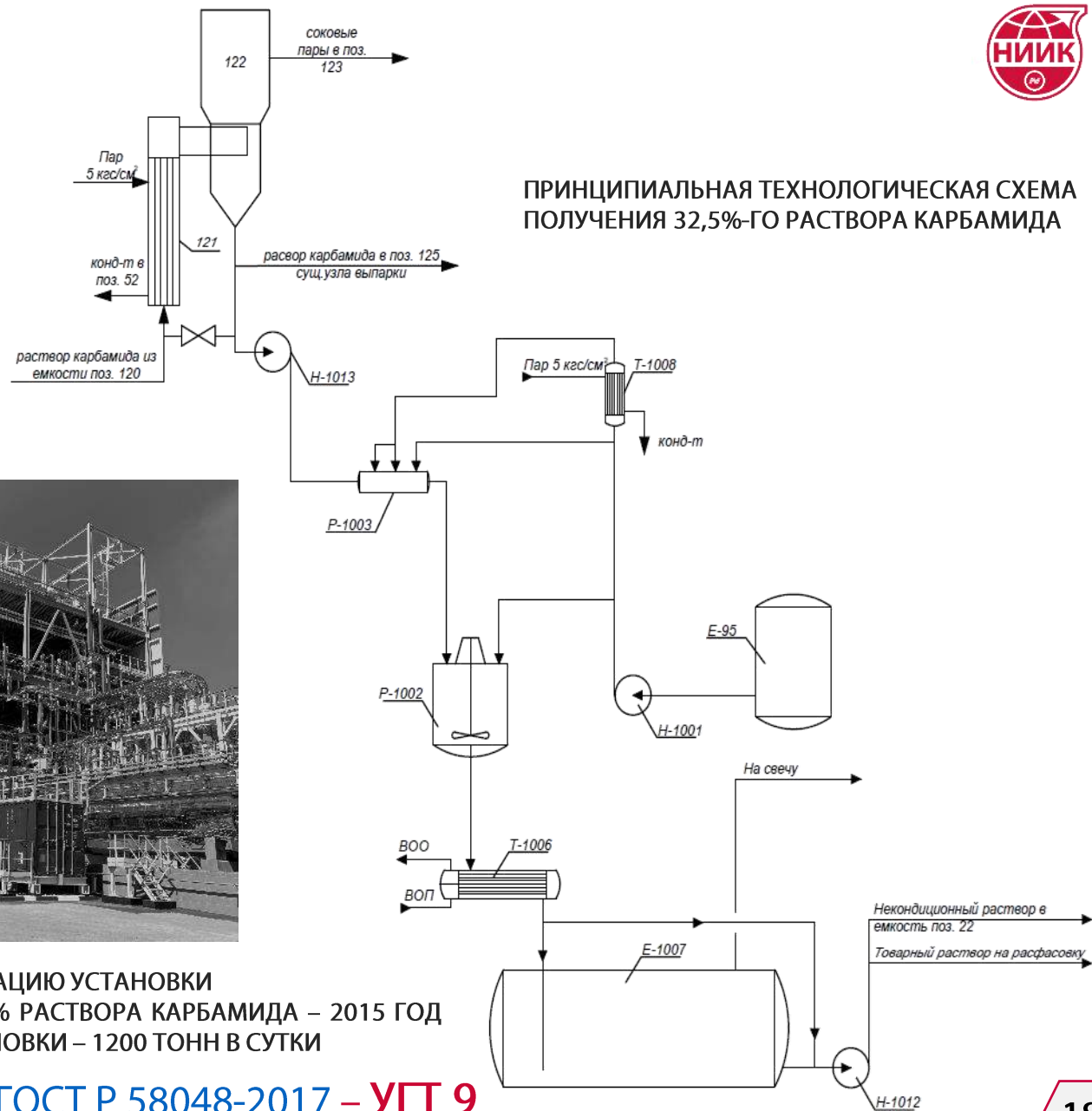

УРОВЕНЬ ГОТОВНОСТИ ТЕХНОЛОГИЙ ПО [ГОСТ Р 58048-2017](#) – УГТ 9

СКОРОСТНОЙ БАРАБАННЫЙ ГРАНУЛЯТОР (СБГ)

ПРЕИМУЩЕСТВА

- Компактность
- Классификация и возврат ретура внутри барабана
- Легкость в размещении
- Отсутствие больших объемов воздуха
- Низкие капитальные и эксплуатационные затраты
- Возможность работы и регулирования в широком диапазоне мощностей
- Универсальность

ТЕХНИКО-ЭКОНОМИЧЕСКИЕ ПОКАЗАТЕЛИ

Наименование показателя	Значение показателя
Производительность*, т/сутки	250
Воздух, м ³ /т	1300–2000**
Вода, м ³ /т	0–15**
Электроэнергия, кВтч/т	35
Влагосъём с 1 м ³ , кг/ч	30
Длина, м	10,6
Диаметр, м	2,5

* Имеется лабораторная установка для проведения испытаний сложных удобрений производительностью 10-100 кг/ч

** Расход определяется типом гранулируемого продукта

ПОЛУЧАЕМЫЕ ПРОДУКТЫ

- Простые удобрения
- Удобрения с микроэлементами
- Сложные удобрения с различным соотношением питательных элементов

Спектр удобрений, получаемых на установке СБГ, огромен



АММИАЧНАЯ СЕЛИТРА: СТРОИТЕЛЬСТВО И РЕКОНСТРУКЦИЯ

АО «НИИК» предлагает решения по применению высокоэффективных аппаратов стадии нейтрализации и упаривания плава аммиачной селитры, которые могут быть реализованы как при строительстве новых производств, так и при реконструкции действующих.

Секция получения раствора аммиачной селитры

Решение НИИК:

Нейтрализация азотной кислоты проводится под давлением, близком к атмосферному в аппарате-нейтрализаторе с использованием теплоты нейтрализации для выпарки раствора.

Производительность: до 100 т/ч

Отличительные особенности конструкции:

- естественная циркуляция раствора аммиачной селитры в аппарате;
- встроенная секция отчистки сокового пара.

Преимущества:

- высокая степень смешения потоков компонентов;
- безопасная работа в слабокислом режиме (1-4 г/л);
- минимальные потери аммиака;
- возможность полезного использования пара, полученного в аппарате;
- контроль температуры и значений pH получаемого раствора аммиачной селитры.



Секция выпарки раствора аммиачной селитры

Решение НИИК:

Предлагаемая конструкция обеспечивает получение плава в аппарате с падающей пленкой

Отличительные особенности конструкции:

- Выпарной аппарат работает при давлении, близком к атмосферному. Раствор аммиачной селитры движется в виде тонкой пленки по внешней стороне трубок аппарата. Нагрев упариваемого раствора аммиачной селитры осуществляется как через теплообменные трубы теплом сокового пара, так и горячим воздухом, который подается противотоком в межтрубное пространство.
- В выпарной аппарат интегрирована система очистки отходящего воздуха.

Преимущества:

- получение плава аммиачной селитры с концентрацией до 99,7-99,8 %;
- не требует создания вакуума.

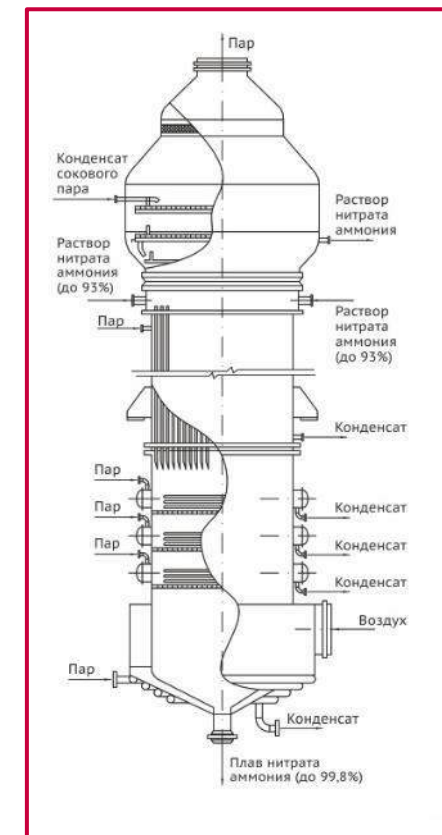

СОБСТВЕННЫЕ РАЗРАБОТКИ



АММИАЧНАЯ СЕЛИТРА: СТРОИТЕЛЬСТВО И РЕКОНСТРУКЦИЯ

ОСНОВНЫМИ ТЕХНОЛОГИЧЕСКИМИ СТАДИЯМИ ДАННОГО ТИПА АГРЕГАТОВ ЯВЛЯЮТСЯ:

- НЕЙТРАЛИЗАЦИЯ АЗОТНОЙ КИСЛОТЫ АММИАКОМ
- ВЫПАРИВАНИЕ РАСТВОРА АММИАЧНОЙ СЕЛИТРЫ ДО СОСТОЯНИЯ ПЛАВА
- ПРИЛЛИРОВАНИЕ В БАШНЕ

ПРИНЦИПИАЛЬНАЯ СХЕМА ПРОИЗВОДСТВА АММИАЧНОЙ СЕЛИТРЫ

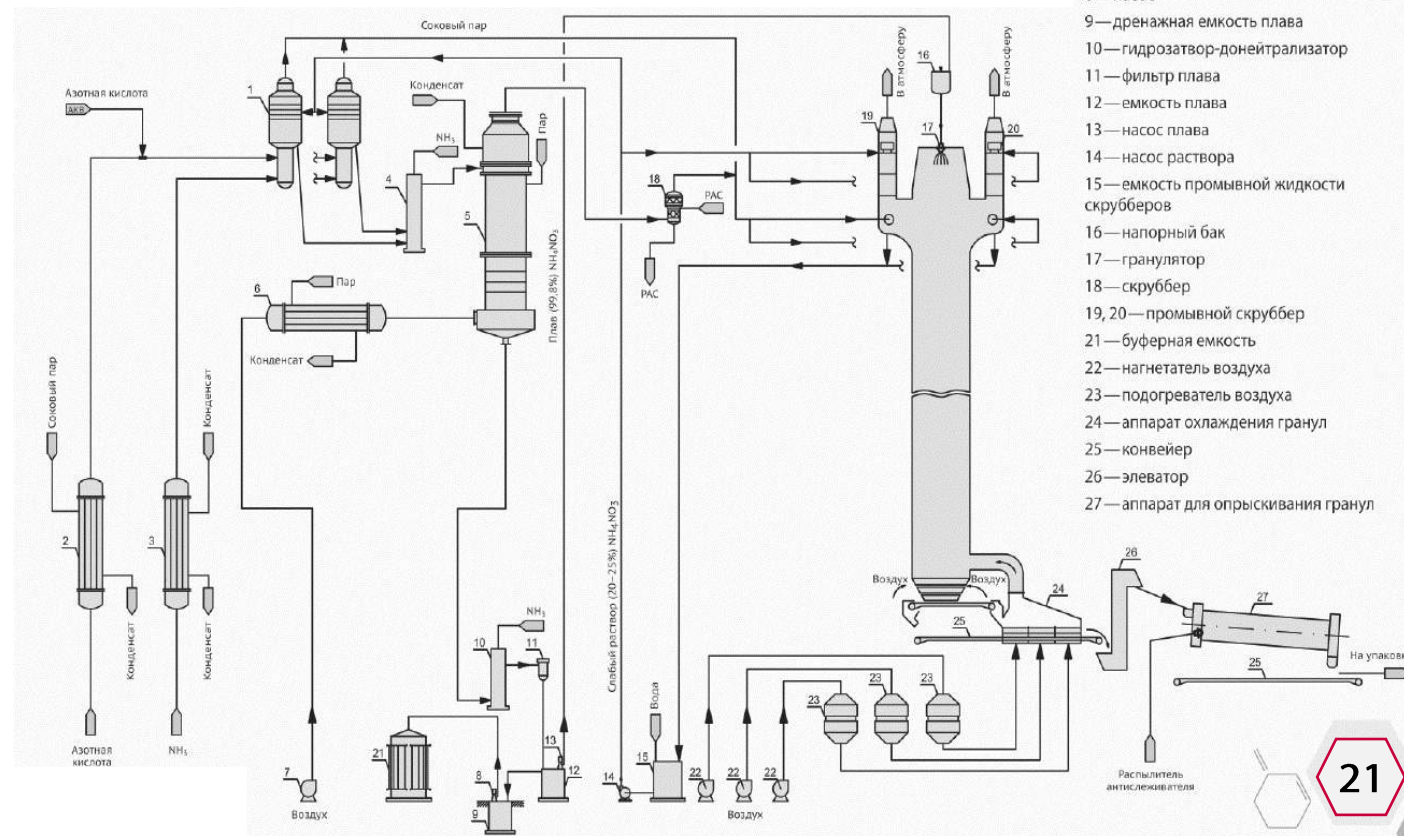

СОБСТВЕННЫЕ РАЗРАБОТКИ



БЛОК-СХЕМА СТРОИТЕЛЬСТВА АГРЕГАТА УКЛ-7-76М ПО ПРОИЗВОДСТВУ НЕКОНЦЕНТРИРОВАННОЙ АЗОТНОЙ КИСЛОТЫ МОЩНОСТЬЮ 135 000 Т/ГОД МНГ HNO_3

Условные обозначения:

- КА – контактный аппарат
- КУН – котел-утилизатор НГ
- ПХГ-1,2 – подогреватели ХГ
- ХК-1,2 – холодильники-конденсаторы
- АК – абсорбционная колонна
- ПК – продувочная колонна
- РСО – реактор селективной очистки
- КУГ – котел-утилизатор ХГ
- ЭК – экономайзер
- ГТКТ-4 – газотурбинная установка

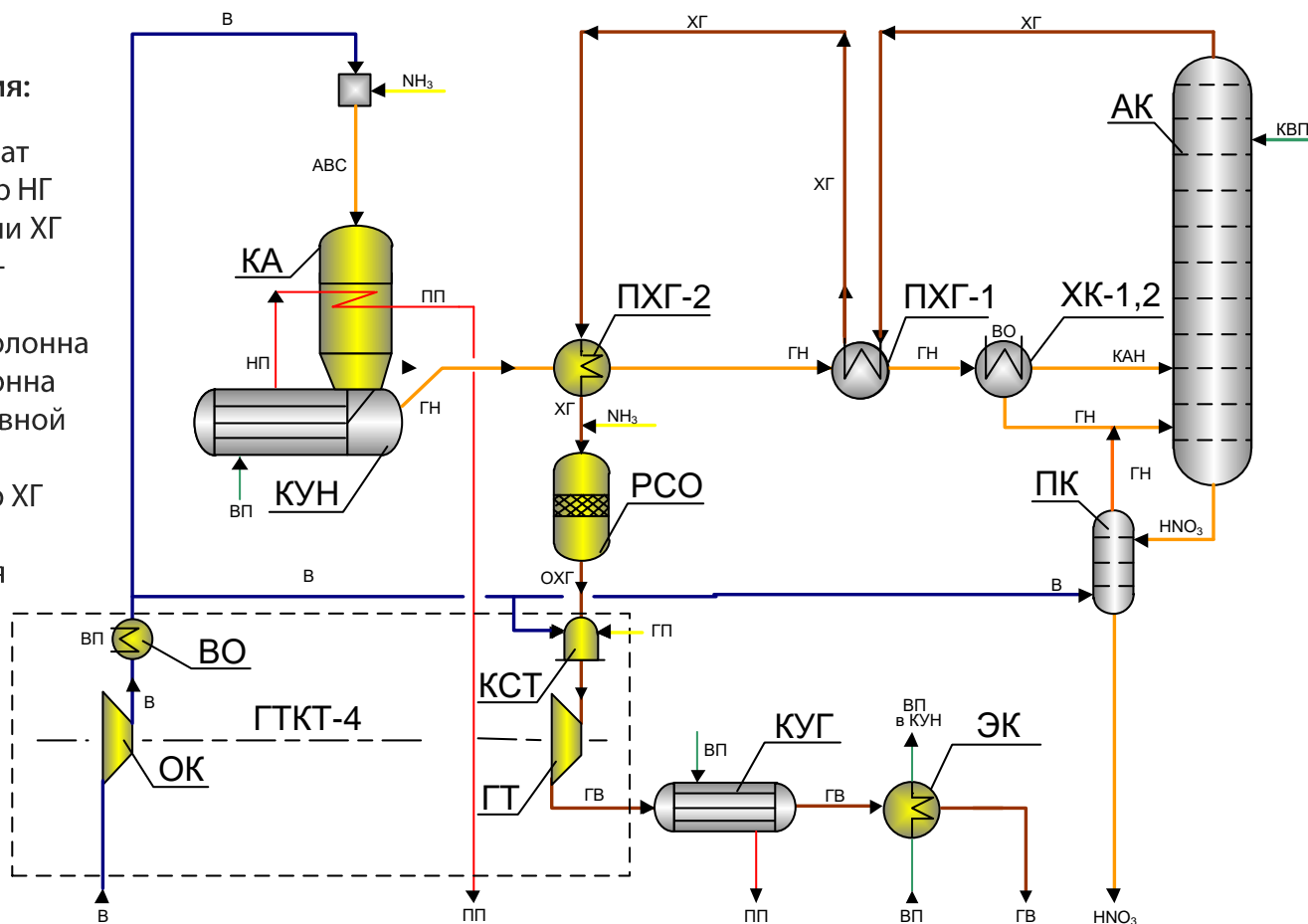

НОВЫЕ ТЕХНИЧЕСКИЕ РЕШЕНИЯ:

Контактный аппарат **увеличенного диаметра** платиноидных сеток (до 2700 мм) с выносом крепления платиноидных сеток из высокотемпературной зоны

Высокоэффективная газотурбинная установка ГТКТ-4 нового поколения с одно-напорным компрессором

Современная **автоматизированная** системой контроля и управления на базе микропроцессорной техники и электроники на всех режимах работы ГТКТ-4 и агрегата УКЛ-7-76М

Конструктивное **совмещение** универсальной камеры сгорания и газотурбинной установки ГТКТ-4 с исключением высокотемпературного футерованного газохода

Новое **аппаратурное** оформление стадии рекуперативного подогрева выхлопных газов и реактора селективной очистки хвостовых газов

МЕЛАМИН: СТРОИТЕЛЬСТВО И РЕКОНСТРУКЦИЯ

НИИК располагает необходимыми исходными данными для разработки базового пакета производства меламина **из карбамида под высоким давлением мощностью 40 000 т/год.**

ПРЕДЛОЖЕНИЕ ОСНОВАНО НА:

- собственном пакете ноу-хау,
- накопленном во время исследовательской и проектной деятельности,
- работ по научному сопровождению и совершенствованию технологии действующих промышленных установок.

Получение меламина из карбамида, включая переработку отходов производства, осуществляется по непрерывным схемам, технологические процессы и упаковка полностью механизированы, контроль процесса осуществляется из ЦПУ.

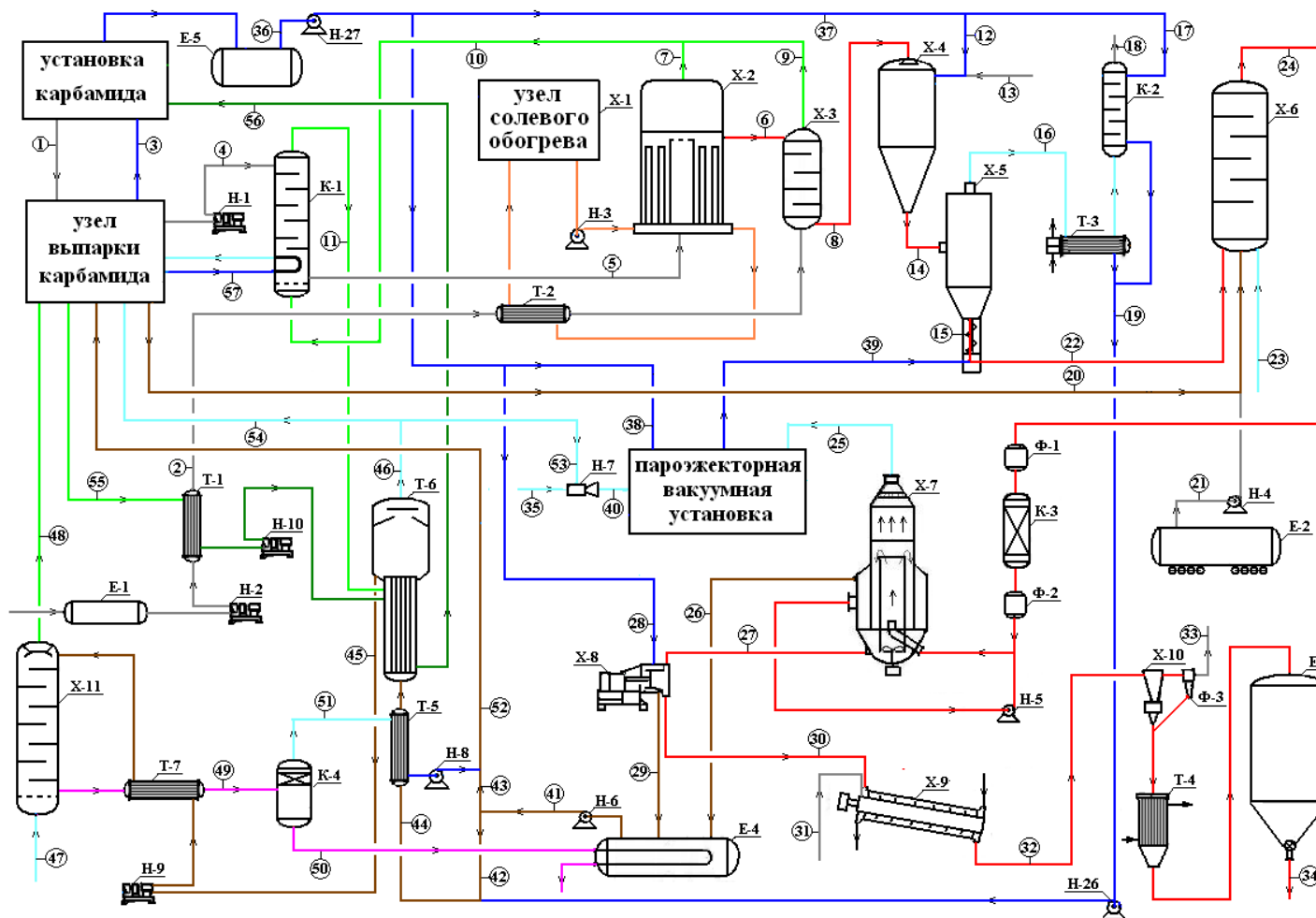



НИИК - ЕДИНСТВЕННАЯ КОМПАНИЯ В РОССИИ И СНГ,
КОТОРАЯ **ВЛАДЕЕТ СОБСТВЕННОЙ ЗАПАТЕНТОВАННОЙ**
ТЕХНОЛОГИЕЙ ДЛЯ СОЗДАНИЯ ПРОИЗВОДСТВ МЕЛАМИНА

ДЕЙСТВУЮЩИЕ ПАТЕНТЫ:

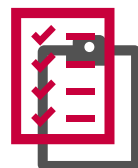

- РФ 2417992 (действует до 2029 года)
- РФ 2495875 (действует до 2032 года)
- РФ 2495876 (действует до 2032 года)
- РФ 2503623 (действует до 2032 года)
- РФ 2544704 (действует до 2033 года)

КЛЮЧЕВЫЕ ФАКТОРЫ:

- Срок разработки базового пакета документации – 6 мес.
- Проектирование из одного источника в полном соответствии с российскими нормами и стандартами
- Услуги по закупке на внутреннем и внешнем рынке
- Отлаженные процессы поставки оборудования и прочные отношения с компаниями-поставщиками



ПРОЕКТНО- КОНСТРУКТОРСКИЙ ИНЖИНИРИНГ

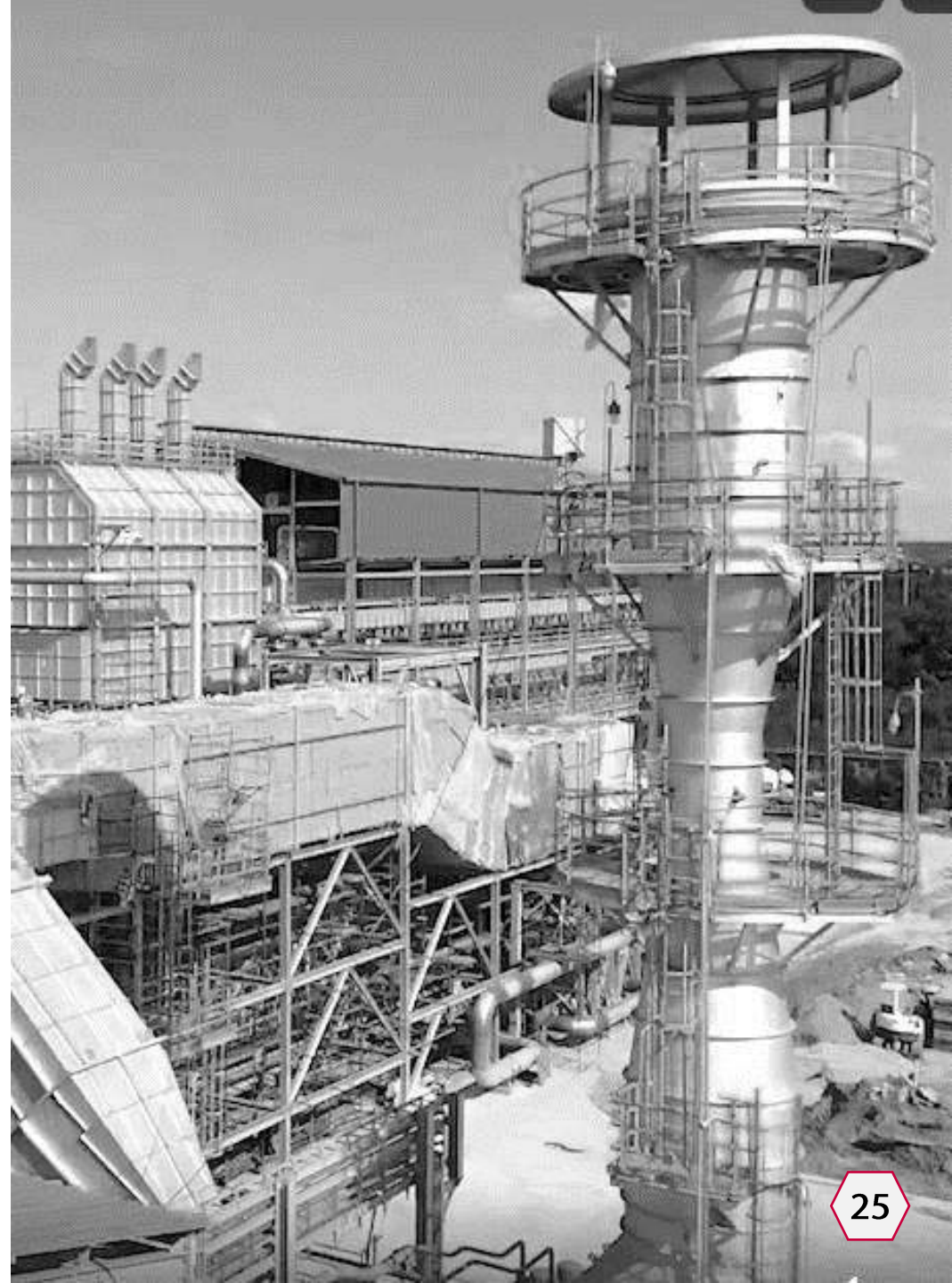

ПРЕДПРОЕКТНЫЙ ИНЖИНИРИНГ

- Технико-экономическое обоснование
- Декларация (ходатайство) о намерении
- Бизнес-план
- Инвестиционная оценка



ПРОЕКТНЫЙ ИНЖИНИРИНГ

- Проектная документация
- Рабочая документация
- Общие технические решения
- Техническое перевооружение, реконструкция и новое строительство
- Адаптация базовых проектов к нормам и правилам
- Разработка FEED пакета по образцу лицензиара
- Прохождение экспертиз
- Разработка эксплуатационной документации



АВТОРСКИЙ НАДЗОР

- Обеспечение соответствия техническим решениям
- Обеспечение соответствия технико-экономическим показателям
- Внесение изменений в РД, ПД

АРХИТЕКТУРНО – СТРОИТЕЛЬНАЯ ЧАСТЬ

- Описание принятых объемно-пространственных решений
- Чертежи фасадов зданий и сооружений
- Поэтажные планы зданий и сооружений
- Расчеты строительных конструкций
- Чертежи разрезов зданий и сооружений
- Схемы каркасов и узлов строительных конструкций
- Планы перекрытий, покрытий, кровли
- Схемы расположения ограждающих конструкций и перегородок
- План и сечения фундаментов

ТЕХНОЛОГИЧЕСКИЕ РЕШЕНИЯ

- Принципиальные схемы технологических процессов
- Компоновка оборудования и помещений
- Монтажные чертежи
- Монтажная ведомость трубопроводов
- Узлы крепления
- Спецификация оборудования
- Опросные листы
- Расчеты с применением лицензированного программного обеспечения
- Акты категорирования
- Схемы расположения приборов учета энергетических ресурсов
- Технологический регламент
- Анализ опасностей технологических процессов
- Пожарная безопасность
- Промышленная безопасность
- ГО и ЧС
- Декларация промышленной безопасности
- Организация и условия труда

ГЕНЕРАЛЬНЫЙ ПЛАН

- Схема планировочной организации земельного участка
- План земляных масс
- Сводный план сетей инженерно-технического обеспечения
- Ситуационный план размещения объекта капитального строительства в границах земельного участка

ТЕПЛОВЫЕ СЕТИ

- Принципиальная схема трубопроводов горячей воды по эстакадам
- План трассы трубопроводов горячей воды
- Принципиальная схема трубопроводов пара и конденсата
- План трассы трубопроводов пара и конденсата
- Принципиальная схема трубопроводов технологических коммуникаций

ЭЛЕКТРОСНАБЖЕНИЕ

- Структурная схема электроснабжения
- Схемы электрические принципиальные распределительной сети
- Планы расположения оборудования и прокладки кабельных трасс
- Кабельно-трубный журнал
- Спецификация оборудования и материалов
- Схемы электрические принципиальные управления
- Схемы электрические внешних подключений
- Опросные листы (при необходимости)
- Структурная схема обмена сигналами (при необходимости)
- Расчеты (Расчеты нагрузок, расчеты токов короткого замыкания, расчеты уставок релейной защиты, расчеты заземления и молниезащиты, расчеты освещения и т.д.)

ГАЗОСНАБЖЕНИЕ

- Узлы учета газа
- Схема маршрута прохождения газопровода
- Условные обозначения
- План газопровода
- Планируемые объемы потребления природного газа
- Экспликация зданий и сооружений

ОТОПЛЕНИЕ, ВЕНТИЛЯЦИЯ И КОНДИЦИОНИРОВАНИЕ ВОЗДУХА

- Характеристика отопительно-вентиляционного оборудования
- Таблица воздушно-тепловых балансов
- Теплотехнические расчеты
- Спецификация
- Принципиальная схема узла управления
- Планы
- Аксонометрические схемы
- Принципиальные схемы по вентиляции
- Принципиальные схемы по холодоснабжению

АВТОМАТИЗИРОВАННЫЕ СИСТЕМЫ УПРАВЛЕНИЯ

- Автоматизация холодильных систем (АХС)
- Автоматизация водооборотного цикла (АВОЦ)
- Автоматизация тепломеханических решений (АТМ)
- Сети и связи (СС)
- Автоматическая пожарная сигнализация (АПС)
- Автоматизация пожаротушения (АПТ)
- Выполнение проектов по комплексу инженерно-технических средств охраны (КИТСО)

ЭКОЛОГИЯ

- Материалы оценки воздействия на окружающую среду планируемой (намечаемой) хозяйственной деятельности
- Перечень мероприятий по охране окружающей среды
- Проведение общественных обсуждений материалов оценки воздействия на окружающую среду в соответствии с Приказом Минприроды
- Проведение государственной экологической экспертизы проектной документации

ВОДОСНАБЖЕНИЕ И ВОДООТВЕДЕНИЕ

- Принципиальные схемы
- План сетей водоснабжения
- Схемы аксонометрические
- Технологические схемы
- Монтажные чертежи
- Компоновка оборудования. Планы на отметках
- Спецификации оборудования
- Опросные листы
- Профили сетей, таблицы колодцев



РАЗРАБОТКА И ПОСТАВКА ОБОРУДОВАНИЯ



РАЗРАБОТКА И КОМПЛЕКТНАЯ ПОСТАВКА ОБОРУДОВАНИЯ



РАЗРАБОТКА ОБОРУДОВАНИЯ



РАЗМЕЩЕНИЕ ЗАКАЗОВ И
КОНТРОЛЬ ИЗГОТОВЛЕНИЯ
ОБОРУДОВАНИЯ



КОМПЛЕКТАЦИЯ ТРУБОПРОВОДАМИ,
АРМАТУРОЙ И ПРИБОРАМИ КИП



ПОСТАВКА ОБОРУДОВАНИЯ
И УЧАСТИЕ В ПНР

НАШЕ ПРЕИМУЩЕСТВО



Основные критерии выбора поставщиков – качество, стоимость, надежность



Многолетний опыт сотрудничества с ведущими металлургическими с машиностроительными предприятиями России, Европы и Азии

ПРОЕКТНО-КОНСТРУКТОРСКИЙ ИНЖИНИРИНГ



ОСНОВА ЭФФЕКТИВНОСТИ ПРОЕКТНО-КОНСТРУКТОРСКОГО ИНЖИНИРИНГА –
ИНФОРМАЦИОННОЕ МОДЕЛИРОВАНИЕ. РАЗРАБОТКА ХИМИЧЕСКОГО ОБОРУДОВАНИЯ.

НИИК разрабатывает все виды химического статического оборудования.

Основное оборудование ВД производства карбамида.

Ранее разрабатывалось и изготавливалось в ЕС, Японии, Корее.

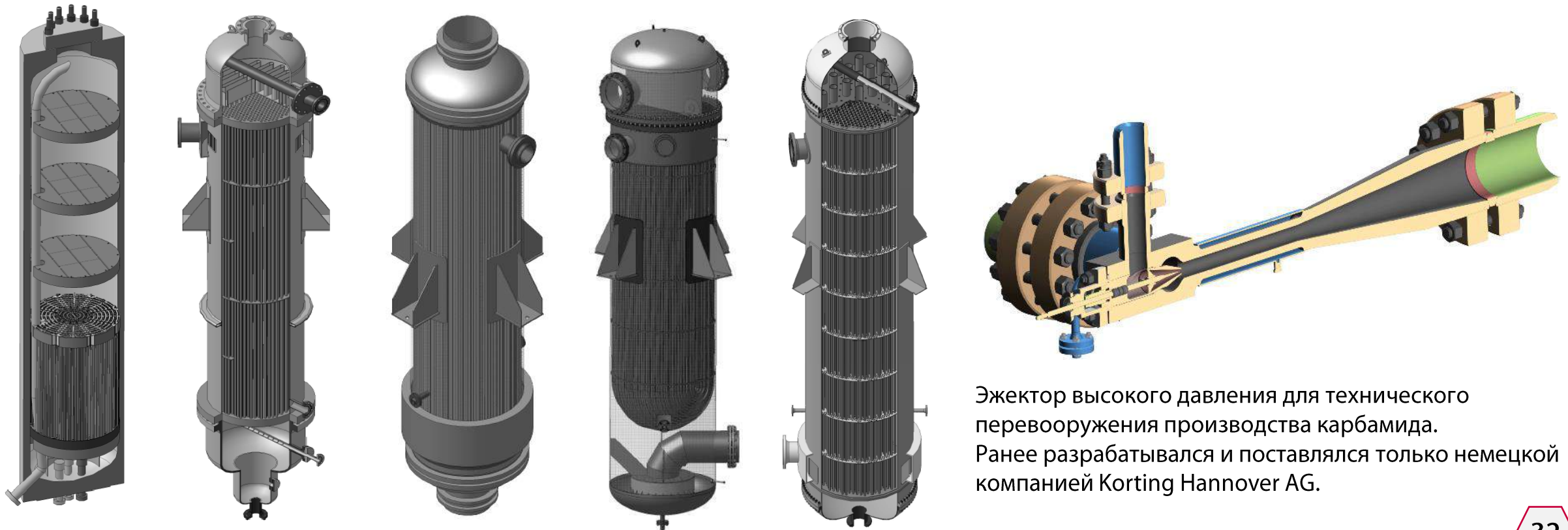

Эжектор высокого давления для технического перевооружения производства карбамида.
Ранее разрабатывался и поставлялся только немецкой компанией Korting Hannover AG.

ПРОЕКТНО-КОНСТРУКТОРСКИЙ ИНЖИНИРИНГ

ОСНОВА ЭФФЕКТИВНОСТИ ПРОЕКТНО-КОНСТРУКТОРСКОГО ИНЖИНИРИНГА – ИНФОРМАЦИОННОЕ МОДЕЛИРОВАНИЕ. РАЗРАБОТКА ХИМИЧЕСКОГО ОБОРУДОВАНИЯ.

НИИК разрабатывает грануляторы производства карбамида мощностью до 4000 mtpd. Ранее разрабатывались и поставлялись только европейским и японскими компаниями.

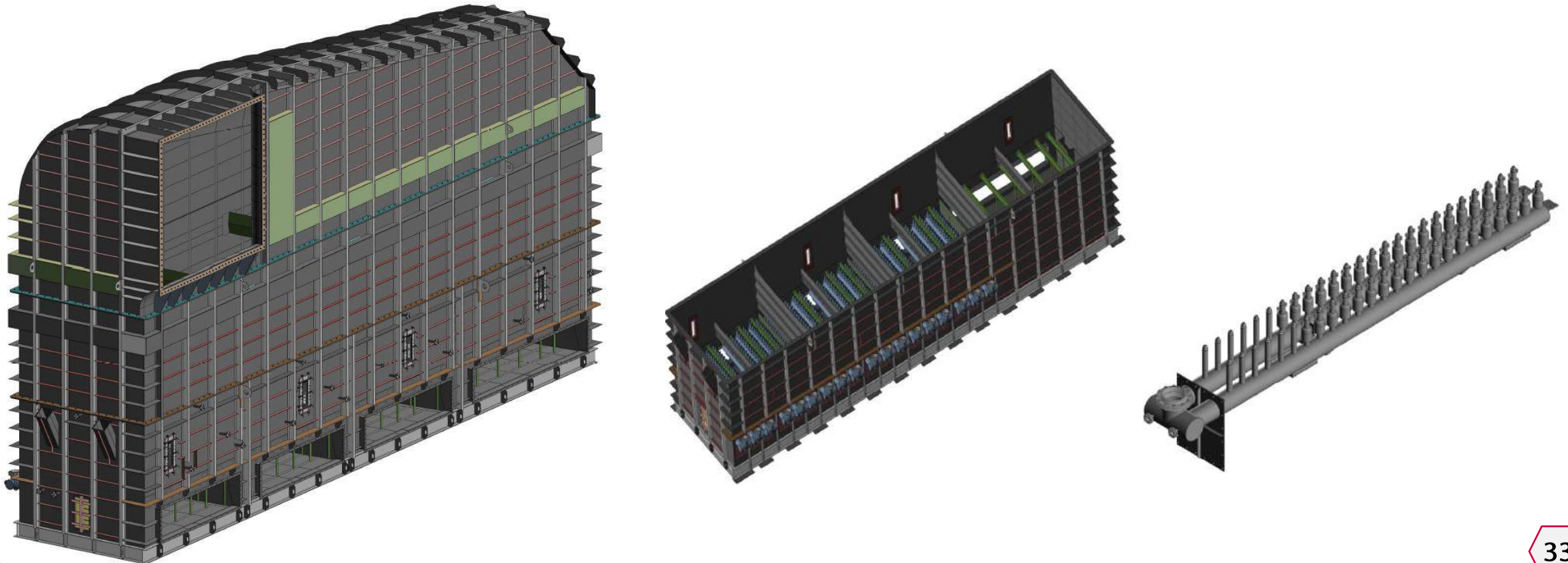

- Выдача исходных данных по конструкционным материалам для проектирования оборудования и трубопроводов
- Выполнение испытаний на стойкость к МКК
- Изучение коррозионной стойкости материалов и их сварных соединений в условиях производств карбамида
- Металлографические исследования

Вся поставляемая металлопродукция проходит дополнительный входной контроль в лаборатории сварки и коррозии с приложением к сертификату качества результатов соответствующих испытаний

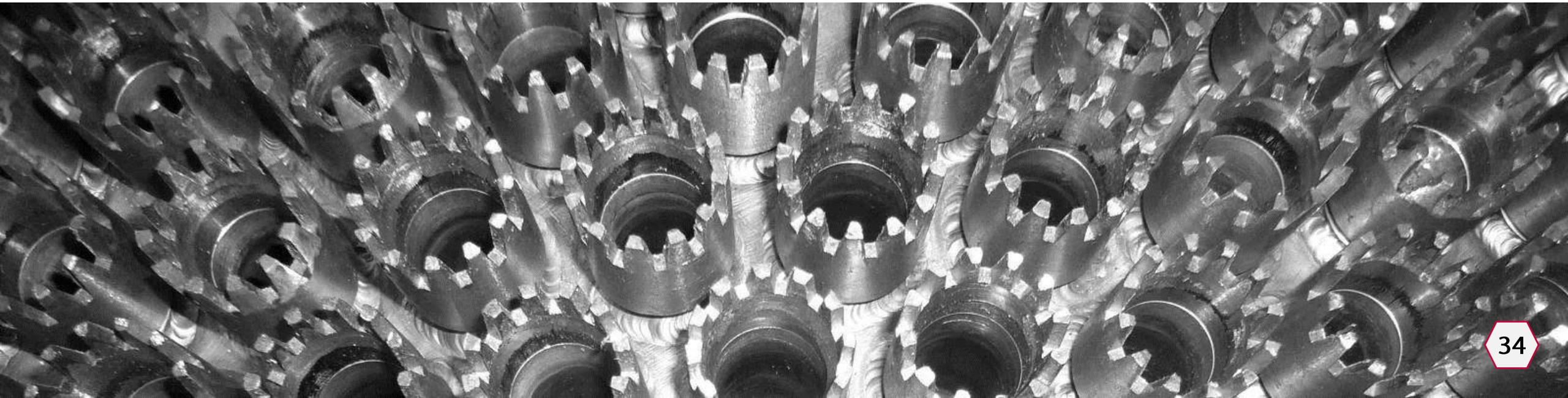

КОМПЛЕКТНЫЕ ПОСТАВКИ

АО «НИИК» ПРЕДЛАГАЕТ ШИРОКИЙ СПЕКТР КОМПЛЕКТНЫХ ПОСТАВОК «ПОД КЛЮЧ» ДЛЯ РЕАЛИЗАЦИИ ПРОЕКТОВ НА БАЗЕ EPS

- СТАТИЧЕСКОЕ И ДИНАМИЧЕСКОЕ ОБОРУДОВАНИЕ
- ТРУБОПРОВОДНАЯ АРМАТУРА
- ЭЛЕМЕНТЫ ТРУБОПРОВОДОВ
- ОБОРУДОВАНИЕ КИПиА И ПОЖАРНОЙ СИГНАЛИЗАЦИИ
- МЕТАЛЛОПРОКАТ
- ЭЛЕКТРООБОРУДОВАНИЕ И ЭЛЕКТРОМОНТАЖНЫЕ МАТЕРИАЛЫ
- КАБЕЛЬНАЯ ПРОДУКЦИЯ

ПРЕИМУЩЕСТВА ДЛЯ ЗАКАЗЧИКА:

- 1 Возможность сократить срок размещая заказы параллельно ходу проектирования
- 2 Ответственность за проект и поставку в одном лице и минимизация ценовых рисков
- 3 Оперативная корректировка номенклатуры закупки в соответствие с вносимыми изменениями



ДИАГНОСТИКА И РЕМОНТ ОБОРУДОВАНИЯ

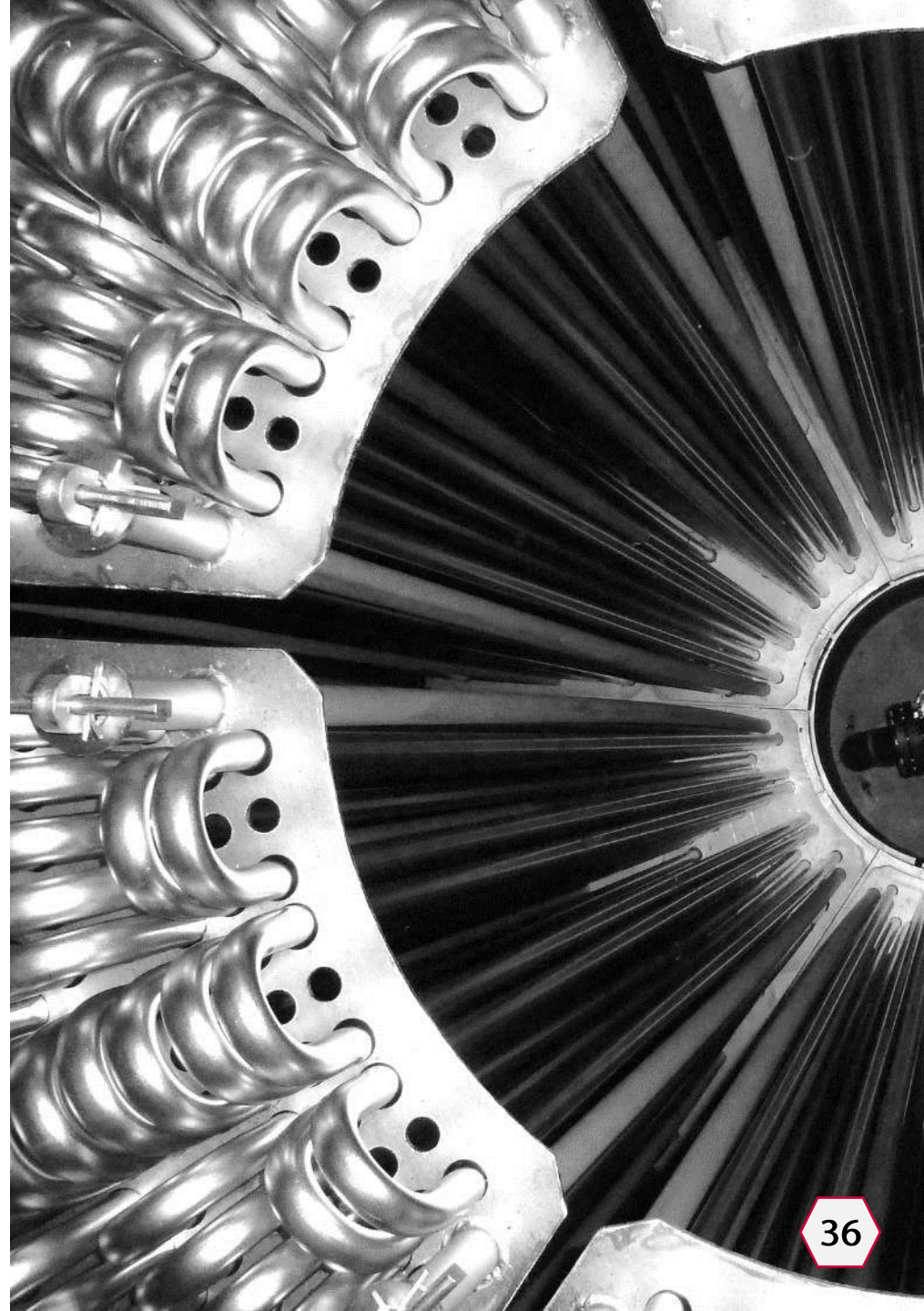

ОСНОВНОЙ ПРОФИЛЬ ДЕЯТЕЛЬНОСТИ



Специалисты НИИК владеют всеми основными методиками и оборудованием для проведения коррозионных обследований и диагностики. Здесь же разработаны уникальные технологии НИИК по ремонту технологического оборудования.

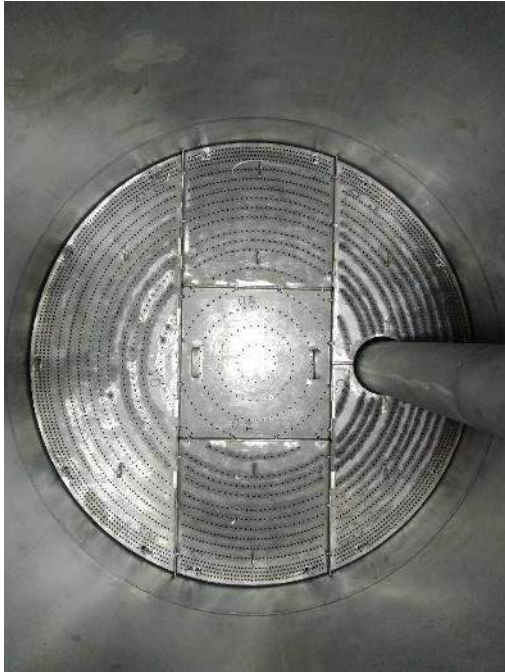

ОБСЛЕДОВАНИЕ

(визуально-измерительный контроль, толщинометрия, ультразвуковая дефектоскопия, контроль проникающими веществами, вихретоковый контроль)

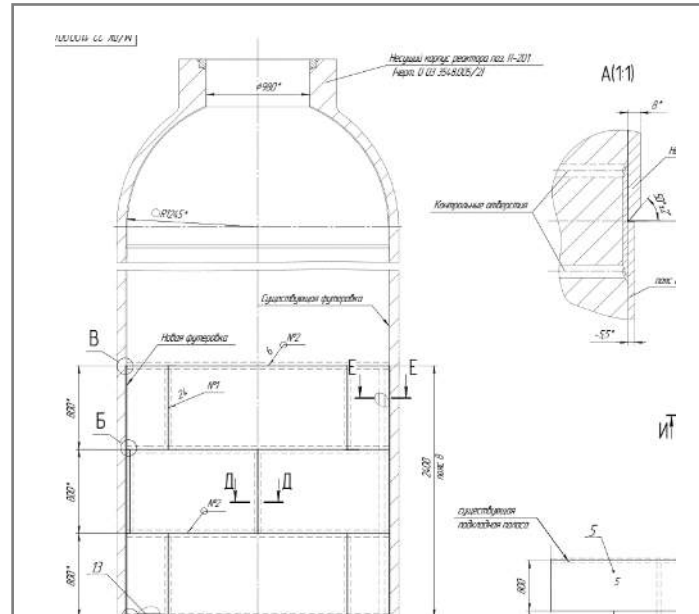

ИНЖИНИРИНГ

(разработка конструкторской и технологической документации, авторский и технический надзор)



МОНТАЖ

(подготовительные, сборочно-сварочные работы, контроль качества монтажных работ)

ДИАГНОСТИКА И РЕМОНТ ОБОРУДОВАНИЯ

ДИАГНОСТИКА ОБОРУДОВАНИЯ

1
Инспекция
оборудования

2
Анализ
результатов

3
Разработка
отчета

МЕТОДЫ НЕРАЗРУШАЮЩЕГО КОНТРОЛЯ

- Визуально-измерительный контроль
- Ультразвуковая дефектоскопия и толщинометрия
- Вихретоковая дефектоскопия и толщинометрия теплообменных труб
- Дефектоскопия проникающими веществами
- Металлографические исследования
- Испытания на стойкость к МКК
- Определение химического состава сталей



ДИАГНОСТИКА И РЕМОНТ ОБОРУДОВАНИЯ

РЕМОНТ ОБОРУДОВАНИЯ

- Ремонт и замена коррозионностойких футеровок различных геометрических форм и размеров
- Восстановление несущих корпусов аппаратов высокого давления
- Замена узлов уплотнения крышек аппаратов высокого давления
- Замена штуцеров аппаратов высокого давления
- Замена днищ и прочих элементов аппарата
- Замена теплообменных труб без демонтажа аппарата
- Монтаж внутренних устройств
- Выполнение ремонтов «под ключ»



ДИАГНОСТИКА И РЕМОНТ ОБОРУДОВАНИЯ

РЕФЕРЕНЦИИ

КОРРОЗИОННОЕ ОБСЛЕДОВАНИЕ

> 1000

ПОЗИЦИЙ ОБОРУДОВАНИЯ ЦЕХОВ
КАРБАМИДА

РЕМОНТ

> 200

ПОЗИЦИЙ ОБОРУДОВАНИЯ НА
ТЕРРИТОРИИ РФ И ЗА РУБЕЖОМ

ЗАМЕНА ФУТЕРОВКИ

> 45

КОЛОНН СИНТЕЗА КАРБАМИДА

ДИАГНОСТИКА
МЕТОДОМ ВИХРЕТОКОВОГО
КОНТРОЛЯ

> 1500

ПОЗИЦИЙ
ОБОРУДОВАНИЯ

РЕМОНТ «ПОД КЛЮЧ»

> 25

ПОЗИЦИЙ ОБОРУДОВАНИЯ
ЦЕХОВ КАРБАМИДА

ОПЫТ ПРОВЕДЕНИЯ ТЕХНИЧЕСКИХ ИНСПЕКЦИЙ ЗАРУБЕЖНЫХ ПРОИЗВОДСТВ

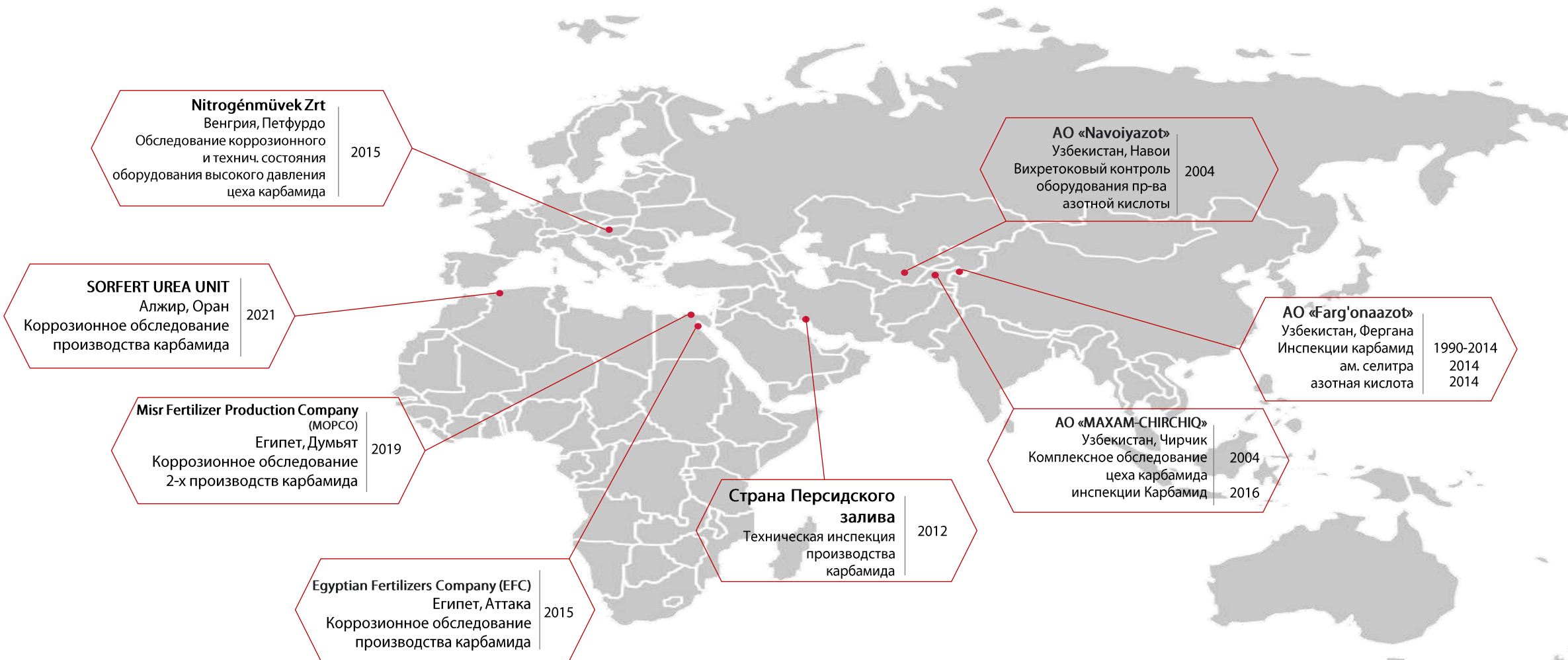



ИСПЫТАТЕЛЬНЫЙ ЦЕНТР



ГЛАВНОЕ НАПРАВЛЕНИЕ - АНАЛИТИКА



АО «НИИК» ПРЕДЛАГАЕТ СВОИ УСЛУГИ ПО ПРОВЕДЕНИЮ ИСПЫТАНИЙ ПРОДУКЦИИ НА СООТВЕТСТВИЕ НД (ГОСТ, ТУ)

- КАРБАМИД И ЕГО ПРОИЗВОДНЫЕ (ВОДНЫЕ РАСТВОРЫ КАРБАМИДА)
- МИНЕРАЛЬНЫЕ УДОБРЕНИЯ
- ПРОДУКТЫ ХИМИЧЕСКИЕ
- СМОЛЫ ФОРМАЛЬДЕГИДНЫЕ
- АНТИФРИЗЫ (ЖИДКОСТЬ НЕЗАМЕРЗАЮЩАЯ), ТОСОЛЫ
- ПЛЕНКИ ПОЛИОЛЕФИНОВЫЕ, ПОЛИВИНИЛХЛОРИДНЫЕ
- ТАРА ИЗ ПОЛИМЕРНЫХ МАТЕРИАЛОВ
- СРЕДСТВА ЧИСТЯЩИЕ, ХИМИКАТЫ ПРОЧИЕ (ТЕХНИЧЕСКИЕ МОЮЩИЕ СРЕДСТВА)



ИСПЫТАТЕЛЬНЫЙ ЦЕНТР ПРЕДЛАГАЕТ СВОИМ ЗАКАЗЧИКАМ:

- ✓ МЕТОДИЧЕСКОЕ ОБЕСПЕЧЕНИЕ ПРОИЗВОДСТВА КАРБАМИДА (СБОРНИК АТТЕСТОВАННЫХ И ВНЕСЕННЫХ В ФЕДЕРАЛЬНЫЙ РЕЕСТР МЕТОДИК ИЗМЕРЕНИЙ) СОГЛАСНО ГОСТ Р 8.563-2009 МЕТОДИКИ (МЕТОДЫ) ИЗМЕРЕНИЙ
- ✓ МЕТОДОЛОГИЧЕСКУЮ И ТЕХНИЧЕСКУЮ ПОМОЩЬ ПРИ ВНЕДРЕНИИ НОВЫХ АНАЛИТИЧЕСКИХ МЕТОДОВ ПРИ КОНТРОЛЕ ПРОИЗВОДСТВА
- ✓ ПРОЕКТИРОВАНИЕ И ПОСТАВКУ АНАЛИТИЧЕСКИХ ЛАБОРАТОРИЙ «ПОД КЛЮЧ»
- ✓ ПОСТАВКУ НЕОБХОДИМОГО ОБОРУДОВАНИЯ И ПРИБОРОВ, ПРОВЕДЕНИЕ ПУСКО-НАЛАДОЧНЫХ РАБОТ И ОБУЧЕНИЕ СОТРУДНИКОВ
- ✓ РАЗРАБОТКУ И АТТЕСТАЦИЮ МЕТОДИК КОЛИЧЕСТВЕННОГО ХИМИЧЕСКОГО АНАЛИЗА.

ГЕОГРАФИЯ ДЕЯТЕЛЬНОСТИ



РЕФЕРЕНЦИИ. ПРОЕКТЫ ПОСЛЕДНИХ ЛЕТ

Не указан на правах конфиденциальности

(Россия)

Производство карбамида (2023 – настоящее время)

Лицензиар технологий: АО «НИИК»

- Строительство агрегата синтеза дистиляции карбамида мощностью 3100 т/сутки
- Основные технические решения
- Проектная документация
- Конструкторская документация
- Лицензия на комплект внутренних устройств
- Рабочая документация
- Техническое сопровождение закупки и изготовления оборудования



АО «Farg'onaazot»

(г. Фергана, Республика Узбекистан)

Производство карбамида (2024-Настоящее время)

- Реконструкция производства карбамида с увеличением мощности до 1500 т/сутки с возможной интеграцией в строительство установки по производству меламина
- Базовый проект



РЕФЕРЕНЦИИ. ПРОЕКТЫ ПОСЛЕДНИХ ЛЕТ

ПАО «Акрон»

(г. Великий Новгород, Россия)

Производство карбамида (2018 - 2021гг.)

- Строительство агрегата № 6 карбамида мощностью 600 т/сутки (введен в 2019 г.)
- Строительство установки гранулирования карбамида 2 050 т/сутки
- Реконструкция агрегата № 6 с увеличением мощности до 2 050 т/сутки (введен в эксплуатацию в 2021 г.)

Лицензиар технологии: Агрегат карбамида № 6, 6+: АО «НИИК»

Агрегат №6 (600 т/сутки)

- Разработка проектной и рабочей документации
- Поставка критического оборудования (EP-контракт)

Агрегат №6+ (2 050 т/сутки)

- Разработка проектной и рабочей документации
- Поставка критического оборудования (EP-контракт)

Установка гранулирования (2 000 т/сутки)

- Адаптация БП лицензиара
- Разработка проектной и рабочей документации



АО «НАК «Азот»

(г. Новомосковск, Тульская обл., Россия)

Установка получения КАС (2020 - 2021гг.)

Мощность производства: 1 200 т/сутки

Генеральный подрядчик: АО «НИИК»

Лицензиар технологий: АО «НИИК»

- Основные технические решения
- Проектная документация
- Рабочая документация
- Поставка оборудования



РЕФЕРЕНЦИИ. ПРОЕКТЫ ПОСЛЕДНИХ ЛЕТ

АО «Щекиноазот»

(Тульская область, Россия)

Производство метанола М-500 (2017-2021 гг.)

Мощность производства: 1 500 т/сутки

Лицензиар технологий: Haldor Topsoe (Дания)

- Адаптация Базового проекта Лицензиара производства метанола к нормам и правилам РФ
- Проектная документация
- Рабочая документация
- Авторский надзор и техническое сопровождение на этапе строительства



АО «Щекиноазот»

(Тульская область, Россия)

Комплекс по производству аммиака и карбамида (2019 г. - по настоящее время)

Мощность комплекса:

Аммиак – 525 000 т/год

Карбамид – 700 000 т/год

Лицензиар технологий:

Аммиак – Haldor Topsoe (Дания)

Карбамид – Stamicarbon (Нидерланды)

Генеральный подрядчик:

China National Chemical Engineering Co. Ltd. (CNCEC, КНР)

- Предпроектные работы, предварительная ОВОС
- Адаптация БП лицензиара к нормам и правилам РФ
- Проектная документация
- Сопровождение государственной экспертизы
- Адаптация Детального проекта к нормам и правилам РФ

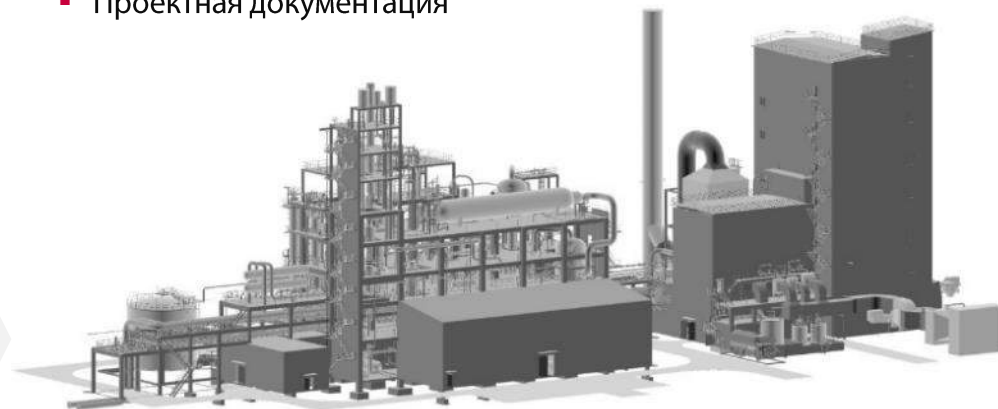

РЕФЕРЕНЦИИ. ПРОЕКТЫ ПОСЛЕДНИХ ЛЕТ

АО «Апатит»

(г. Череповец, Россия)

Производства неконцентрированной азотной кислоты
УКЛ-7-76М (2017–2020 гг.)

Мощность производства: 135 000 т/год по МНГ

Лицензиар технологий: АО «НИИК»

Генеральный подрядчик: АО «НИИК»

- Проектная документация
- Рабочая документация
- Доставка оборудования
- Строительно-монтажные и пусконаладочные работы
- Авторский надзор за строительством
- Эксплуатационно-техническая документация



ПАО «Метафракс»

(г. Губаха, Россия)

Комплекс по производству Аммиака-Карбамида-Меламин (2016-2022)

Мощность комплекса:

Аммиак – 900 т/сутки

Карбамид – 1 750 т/сутки

Меламин – 120 т/сутки

Лицензиар технологий:

Casale SA (Швейцария)

Генеральный подрядчик по OSBL:
АО «НИИК»

Лицензиар технологий прилирования: АО «НИИК»

- Проектная документация
- Рабочая документация
- Доставка оборудования
- Строительно-монтажные и пусконаладочные работы
- Авторский надзор за строительством



РЕФЕРЕНЦИИ. ПРОЕКТЫ ПОСЛЕДНИХ ЛЕТ

АО «ФосАгро-Череповец»

(г. Череповец, Россия)

Производство карбамида (агр. 1 – 2012г, агр.2 – 2017 г.)

Мощность производства: 1 500 т/сутки каждого агрегата

Лицензиар технологии:

- получение плава карбамида: Stamicarbon (Нидерланды)
 - башня приллирования (агр.1) – АО «НИИК»
 - установка гранулирования (агр.2) – Stamicarbon (Нидерланды)
- Проектная документация
 - Рабочая документация
 - Авторский надзор за строительством
 - Поставка оборудования для башни приллирования



АО «ФосАгро-Череповец»

(г. Череповец, Россия)

Производство аммиака (2017 г.)

Мощность производства: 2 200 т/сутки

Лицензиар технологий: Haldor Topsoe (Дания)

- Адаптация Базового проекта Лицензиара к нормам и правилам РФ
- Проектная документация
- Рабочая документация в строительной части (Civil)
- Авторский надзор за строительством
- Проектирование аналитической лаборатории производства аммиака
- Реализация проекта аналитической лаборатории «под ключ»



РЕФЕРЕНЦИИ. ПРОЕКТЫ ПОСЛЕДНИХ ЛЕТ

ООО «Волгаферт»

(СП ПАО «Куйбышевазот» и Maire Tecnimont, г. Тольятти)

Производство карбамида (2017 г.)

Мощность производства: Карбамид гранулированный – 1 500 т/сутки

Лицензиар технологий: Stamicarbon (Нидерланды)

ЕРС-подрядчик: Maire Tecnimont Group (Италия)

- Адаптация Базового проекта Лицензиара для объектов ISBL производства карбамида к нормам и правилам РФ
- Базовый проект объектов OSBL для производства карбамида
- Проектная документация
- Адаптация Рабочей документации к нормам и правилам РФ
- Рабочая документация (строительная и электротехническая части, ОВиКВ)



ПАО «Нижнекамскнефтехим»

(г. Нижнекамск, Республика Татарстан)

Производство метанола (2019-2020 гг.)

Мощность производства: 1 500 т/сутки (500 000 т/год)

Лицензиар технологий: Haldor Topsoe (Дания)

- Адаптация Базового проекта Лицензиара производства метанола к нормам и правилам РФ
- Проектная документация



РЕФЕРЕНЦИИ. ПРОЕКТЫ ПОСЛЕДНИХ ЛЕТ

ПАО «Тольяттиазот»

(г. Тольятти, Россия)

Производство карбамида с башней прилливания (2015 – 2022 гг.)

Мощность производства: 2 200 т/сутки

Лицензиар технологий и EPC-подрядчик: Casale SA (Швейцария)

- Адаптация Базового проекта Лицензиара производства карбамида к нормам и правилам РФ
- Проектная документация, поставка оборудования башни прилливания и поточно-транспортной системы
- Рабочая документация (строительная часть)
- Авторский надзор



АО «КуйбышевАзот»

(г. Тольятти, Россия)

Производство аммиака и водорода (2014–2017 гг.)

Мощность производства:

Аммиак -1 340 т/сутки Водород – 8000 нм3/ч

Лицензиар технологий: Linde

- Адаптация Базового проекта Лицензиара производства к нормам и правилам РФ
- Проектная документация
- Рабочая документация
- Авторский надзор за строительством



КЛЮЧЕВЫЕ ЗАРУБЕЖНЫЕ ПРОЕКТЫ ПОСЛЕДНИХ ЛЕТ



Инспекции и ремонты аппаратов ВД:



Nitrogénművek Zrt,
Венгрия



EFC, Египет



МОРСО,
Египет



Alexfert,
Египет



Sorfert,
Алжир

Установки производства сложных удобрений:



PetroVietnam Fertilizers and
Chemicals Corp. PVFCCO,
Вьетнам



QAFCO,
Катар

Модернизация агрегатов карбамида:



GNFC,
Индия



RCF Thal,
Индия



Yara Fertilizer,
Индия



Chambal Fertilizers,
Индия



RCF Trombay,
Индия



ВАШИ ПЛАНЫ – НАШИ ТЕХНОЛОГИИ



606008 Россия,
Нижегородская обл.
г. Дзержинск, ул. Грибоедова, 31
Тел: +7 (8313) 39-49-00
Email: niik@niik.ru

ИНВЕСТИРУЙТЕ В БУДУЩЕЕ ВМЕСТЕ С НИИК